

DESUMIDIFICADOR DESISCANTE

MANUAL DO UTILIZADOR

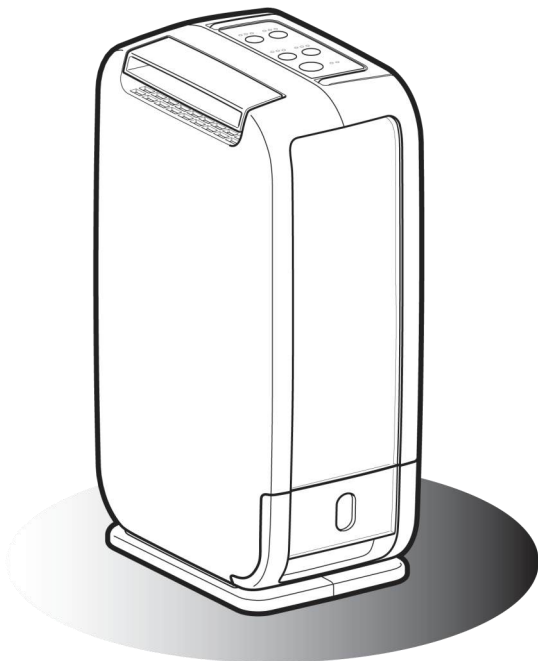

Por favor, leia as instruções antes de utilizar.

Guarde para referência futura.

Visite [ecoair.org](https://www.ecoair.org) para registrar o seu produto
ou termos e condições

BOAS-VINDAS

Obrigado e parabéns por ter escolhido um desumidificador EcoAir para ajudar a melhorar a qualidade do ar no seu ambiente.

Dentro deste guia, encontrará muitas dicas úteis sobre como utilizar e manter o seu desumidificador de forma eficiente. Um pouco de cuidado preventivo pode poupar dinheiro e prolongar a vida útil do seu aparelho.

O objetivo do desumidificador é remover o excesso de humidade do ar, detetando o nível de humidade no ambiente. Mantendo a humidade dentro dos níveis recomendados, o desumidificador combate a humidade, o mofo e o bolor nas habitações. Os desumidificadores podem ajudar a reduzir os sintomas de asma, alergias e outros problemas respiratórios. Também podem ser usados para secar roupas mais rapidamente e controlar danos causados pela humidade (como os decorrentes de inundações, vazamentos ou humidade ascendente) em bens valiosos e móveis.

GUIA DE HUMIDADE

Haverá sempre vapor de água no ar. O vapor de água (ou, como é vulgarmente conhecido, humidade) no ar é medido em Humidade Relativa (HR) %. A HR é a relação entre a quantidade real de vapor de água no ar e a quantidade que este poderia conter quando saturado, expressa em percentagem. Demasiada ou pouca humidade nas nossas casas pode ser prejudicial à saúde e causar desconforto. O nível de humidade ideal situa-se entre os 40% e os 60% (HR), onde nos sentimos mais confortáveis.

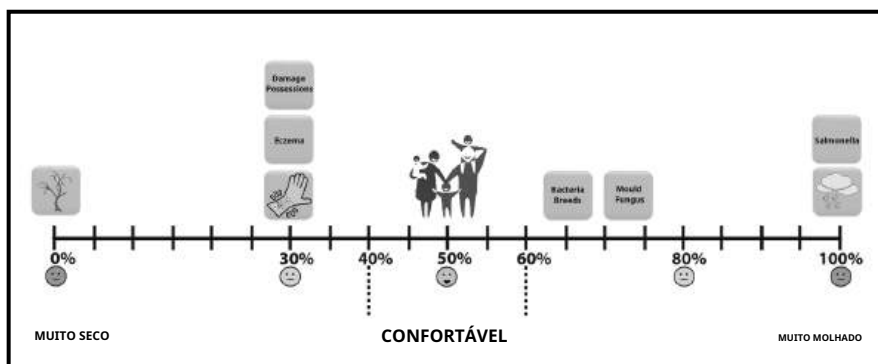

Baixa humidade

A baixa humidade em ambientes interiores causa secura excessiva, o que pode desencadear irritações na pele, como eczema, fissuras e secura nasal. Pode também danificar objetos pessoais, como móveis de madeira, instrumentos musicais e obras de arte, devido à secura excessiva.

Alta humidade

A humidade elevada em ambientes interiores causa mofo e condensação. A humidade resultante da condensação pode danificar o reboco, o papel de parede, os móveis, os veículos, as janelas de madeira, as portas e o vestuário. Além disso, pode ser prejudicial para a saúde quando as bactérias proliferam, causando bolor e fungos.

Manter níveis de humidade seguros

É importante manter uma faixa de humidade constante para preservar móveis, pinturas, portas e outros artigos.

Caixilhos de janelas. A humidade elevada provoca inchaço, corrosão e amolecimento da cola e da tinta. Baixa

A humidade provoca encolhimento, fissuras e empenamento nas superfícies de madeira, bem como fendas nas juntas, portas e janelas.

Mudanças frequentes nos níveis de humidade podem acelerar os danos na propriedade e nos pertences.

Condensação

Quanto mais quente for o ar, mais humidade pode reter do que o ar frio. Portanto, quando o ar dentro de casa arrefece, a humidade presente no ar satura e este fica mais pesado.

Isto resulta na concentração de humidade nas partes mais frias da casa, principalmente nas janelas, espelhos da casa de banho e paredes. Trata-se de condensação, provocada por um aumento súbito da humidade, atividades como cozinhar, tomar banho, secar roupa, ventilação inadequada e isolamento térmico deficiente.

A condensação não desaparece instantaneamente, mesmo com o desumidificador ligado. Caso haja condensação excessiva, por exemplo, nas janelas, pode ser necessário abri-las durante alguns minutos para expelir o excesso de humidade. Levará algum tempo para que a condensação aumente a humidade no ambiente. Assim que o nível de humidade no ambiente em redor do desumidificador ultrapassar o nível definido no aparelho, iniciará o processo de desumidificação.

ÍNDICE

Instruções de segurança importantes	1
Cablagem do plugue BS	2
Eletrrodomésticos e acessórios	3
Salvaguardas importantes	4
Instalação	5
Painel de controlo	6
Operação	7 - 8
Esvaziando o reservatório de água	9
Limpeza, manutenção e armazenamento do aparelho	10
Solução de problemas	11 - 12

INSTRUÇÕES DE SEGURANÇA IMPORTANTES

AVISO!

Este desumidificador destina-se a ser utilizado em habitações e ambientes de trabalho similares, não sendo indicado para uso exterior. Deve ser utilizado exclusivamente como eletrodoméstico. A EcoAir não se responsabiliza por danos resultantes de uma utilização ou operação incorretas ou inadequadas.

- Não altere nem modifique de forma alguma as características do aparelho. Caso sejam necessárias reparações, contacte a Assistência Técnica Autorizada da EcoAir. A manutenção por conta própria ou por pessoas não autorizadas pode ser perigosa.
- O aparelho deve ser instalado de acordo com a legislação nacional aplicável.
- O aparelho não se destina a ser utilizado por pessoas (incluindo crianças) com capacidades físicas, sensoriais ou mentais reduzidas, ou com falta de experiência e conhecimento, a menos que tenham recebido supervisão ou instruções sobre a utilização do aparelho por parte de uma pessoa responsável pela sua segurança.
- As crianças e os animais de estimação devem ser supervisionados para garantir que não brincam com o aparelho.
- Não utilize o aparelho se o cabo de alimentação estiver danificado. Deve ser substituído por um Centro de Assistência Técnica Autorizado EcoAir.
- O aparelho deve ser sempre colocado na posição vertical sobre uma superfície plana e nivelada para evitar danos durante a utilização, transporte e armazenamento.
- O aparelho deve ser ligado a uma tomada de três pinos com ligação à terra e certificar-se de que a voltagem está de acordo com as especificações. Em caso de dúvida, consulte um técnico qualificado.
- Não utilizar com extensões ou tomadas múltiplas. Não puxe nem force o cabo de alimentação ao mover o aparelho.
- Desligue sempre o aparelho da tomada antes de limpar, de realizar a manutenção ou quando não estiver a ser utilizado.
- O aparelho não deve ser colocado ou utilizado em locais onde a atmosfera possa conter gases combustíveis, óleo, enxofre ou solventes, ou perto de fontes de calor (como aquecedores ou em salas de servidores) ou com excesso de poeira.
- Não coloque nem apoie qualquer objeto sobre o aparelho e não o tape enquanto estiver a ser utilizado. Respeite sempre o tamanho mínimo do ambiente para armazenar e operar o aparelho.
- Deixe uma distância mínima de 40 cm à volta do aparelho. Não coloque nenhum objeto demasiado próximo do aparelho.
- O filtro deve ser limpo a cada 2 semanas para evitar a acumulação de pó no seu interior, o que pode causar sobreaquecimento e avarias.
- Para evitar choques elétricos, não mergulhe nem pulverize água no aparelho ou em qualquer uma das suas peças.
- Certifique-se de que a entrada e a saída de ar não estão bloqueadas ou obstruídas durante a utilização.
- Não introduza os dedos ou quaisquer objetos nas aberturas de entrada ou saída de ar.
- Não utilize nem guarde o aparelho sob luz solar direta.
- Desligue sempre a alimentação antes de desligar o aparelho da tomada.
- Não deixe o aparelho ligado ou ligado à tomada durante um longo período sem vigilância. Deixar os aparelhos elétricos ligados sem vigilância é perigoso.
- Certifique-se sempre de que as mãos estão secas ao operar o aparelho.
- Utilize o aparelho apenas dentro da gama de temperatura de funcionamento especificada.
- Não passe o cabo de alimentação por baixo de alfarrames nem o cubra com tapetes ou passadeiras. Posicione o cabo longe de áreas onde possa causar tropeções.
- Este aparelho não deve ser utilizado no exterior ou em áreas húmidas, como casas de banho.
- Não utilize a função Modo Lavandaria durante longos períodos ou sem supervisão. Ao secar a roupa, não a coloque diretamente sobre o aparelho. Certifique-se sempre de que a roupa se encontra a uma distância segura do desumidificador, de pelo menos 40 cm.
- Quando guardar o desumidificador, limpe sempre o filtro e cubra-o com um pano seco.

Caso seja necessário trocar a ficha, note que os fios do cabo de alimentação têm a seguinte codificação por cores:

AZUL - NEUTRO

BROWN - AO VIVO

VERDE E AMARELO - TERRA

Caso as cores dos fios do cabo de alimentação deste aparelho não correspondam às cores que identificam os terminais da sua tomada, proceda do seguinte modo:

1. O fio AZUL é o NEUTRO e deve ser ligado ao terminal marcado com a letra N ou de cor PRETA.
2. O fio CASTANHO é o fio FASE e deve ser ligado ao terminal marcado com a letra L ou na cor VERMELHO.
3. O fio VERDE/AMARELO é o TERRA e deve ser ligado ao terminal marcado com a letra E ou na cor VERDE ou VERDE/AMARELO.
4. Certifique-se sempre de que o fixador de cabos está posicionado e fixo corretamente.

5. Se for utilizada uma tomada com um fusível de 5A (BS 1363), esta deverá estar equipada com um fusível de 5A.

Em caso de dúvida, consulte um electricista qualificado.

Note que os terminais de Terra, Neutro e Fase estão marcados como E, N e L, respetivamente.

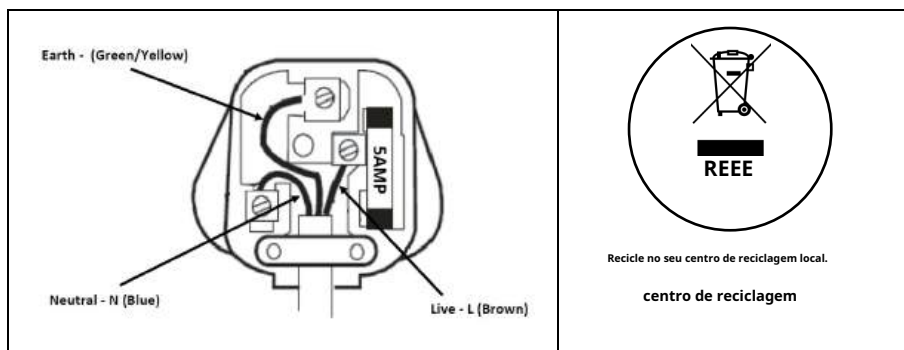

ELETRDOMÉSTICOS E ACESSÓRIOS

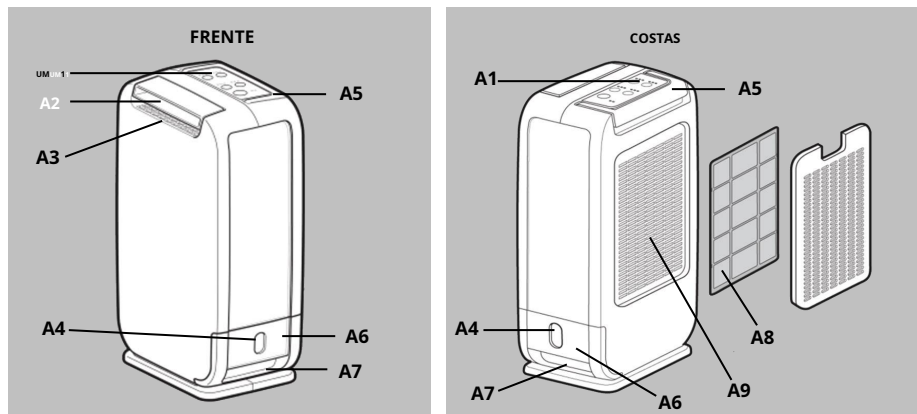

Lista de acessórios

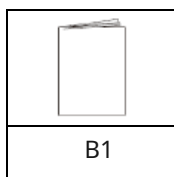

DESCRIÇÃO	
Chave	Descrição
A1	Painel de controlo
A2	Louvre
A3	Saída de ar
A4	Indicador do nível de água
A5	Lidar com
A6	Reservatórios de água
A7	Pega de aderência
A8	Filtro
A9	Entrada de ar
Chave	Descrição
B1	Manual do Utilizador

MEDIDAS DE SEGURANÇA IMPORTANTES

ONDE DEVO POSICIONAR O MEU DESUMIDIFICADOR?

Certifique-se de que a unidade está a uma distância segura de paredes ou móveis e longe da luz solar direta.

DICA: Posicione o desumidificador na divisão mais húmida ou num local central, como um hall de entrada ou um corredor. Desde que as portas interiores estejam abertas, o excesso de humidade de todas as divisões da casa migrará naturalmente em direção ao desumidificador e será processado.

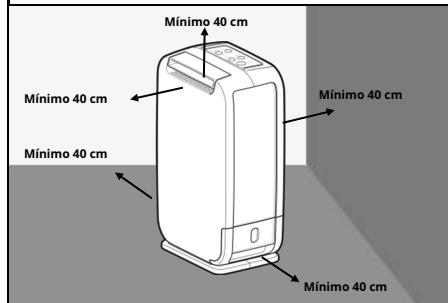

NÃO COLOQUE OBJECTOS SOBRE OU POR CIMA DO APARELHO.

Certifique-se de que a entrada de ar (A9) e a saída de ar (A3) não estão obstruídas. A obstrução causará sobreaquecimento e mau funcionamento.

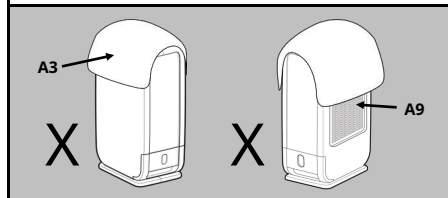

SECAR AS SUAS ROUPAS

Nunca coloque roupa molhada diretamente sobre o aparelho. Seque a roupa num estendal com uma distância mínima de 40 cm.

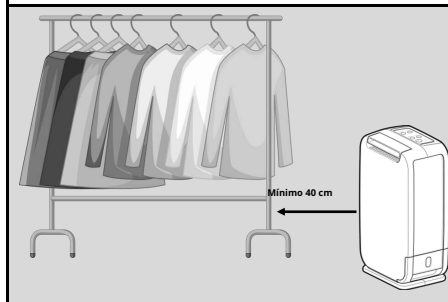

TAMANHO DO QUARTO



- Nunca utilize em espaços pequenos e confinados (armário de vassouras, sala da caldeira, divisões sem ventilação, perto de fontes de calor como aquecedores, máquinas de secar roupa ou fogões).

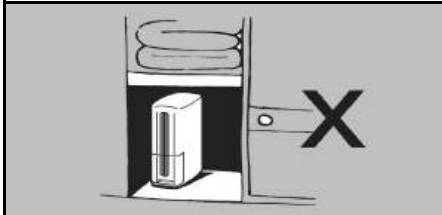

NÃO ESPIRRE

- Não lave o aparelho nem o mergulhe em água.
- Não deixe que a água pingue para o aparelho.



COLOQUE NUM PISO NIVELADO

- Utilize sempre o aparelho num piso nivelado para evitar fugas.
- Se o eletrodoméstico estiver sobre alcatifa, certifique-se de que está estável e nivelado.



IMPORTANTE

- Não mova o aparelho nem retire o depósito de água enquanto o desumidificador estiver a funcionar. Isto pode causar danos, choque elétrico, fuga ou derrame de água.
- Após desligar o desumidificador, não retire imediatamente o cabo de alimentação da tomada. Deixe o aparelho arrefecer durante pelo menos 5 minutos para ajudar a proteger os componentes internos.
- Ambientes poeirentos, como estaleiros de construção ou ambientes industriais, onde as partículas podem obstruir o filtro ou os componentes internos.

INSTALAÇÃO

POR FAVOR, LEIA AS IMPORTANTES INSTRUÇÕES DE SEGURANÇA ANTES DA INSTALAÇÃO.

ENCONTRAR UMA POSIÇÃO ADEQUADA

- Posicione o desumidificador na divisão mais húmida ou num local central, como um hall de entrada ou um corredor. Desde que as portas interiores estejam abertas, o excesso de humidade de todas as divisões da casa migrará naturalmente em direção ao desumidificador e será processado.
- Se houver alguma área problemática ou uma divisão com um nível de humidade elevado, utilize um higrómetro para medir (disponível para compra em ecoair.org) na propriedade. Pode optar por colocá-lo inicialmente nessa área. Assim que o problema estiver resolvido, poderá reposicioná-lo no local indicado acima.
- Ao posicionar o desumidificador, observe as importantes precauções descritas nas páginas anteriores, como mantê-lo a uma distância segura da parede, evitar espaços confinados e garantir que o pavimento está nivelado.

INSTALAR O DESUMIDIFICADOR

- Desembale o desumidificador e ligue-o à tomada.
- Certifique-se de que existe uma distância mínima de 40 cm em redor do desumidificador.
- Verifique se o desumidificador está nivelado para evitar fugas de água.
- Ligue o desumidificador para iniciar o processo de desumidificação.

ZEÓLITO

- Ao utilizar o desumidificador pela primeira vez e periodicamente depois disso, poderá notar um odor proveniente do aparelho. Isto é causado pelo material dessecante de zeólita e NÃO é um sinal de que o desumidificador está com defeito, nem é prejudicial para humanos ou animais de estimação.
- A zeólita absorve odores de artigos como cigarros, cosméticos, laca, materiais de construção e móveis novos e, quando o dessecante é aquecido, o cheiro é libertado para o ambiente. (Este cheiro foi descrito como sendo semelhante a um cheiro a queimado ou azedo). Isto é normal e NÃO vai durar muito tempo, nem é sinal de defeito.

OPERAÇÃO INICIAL

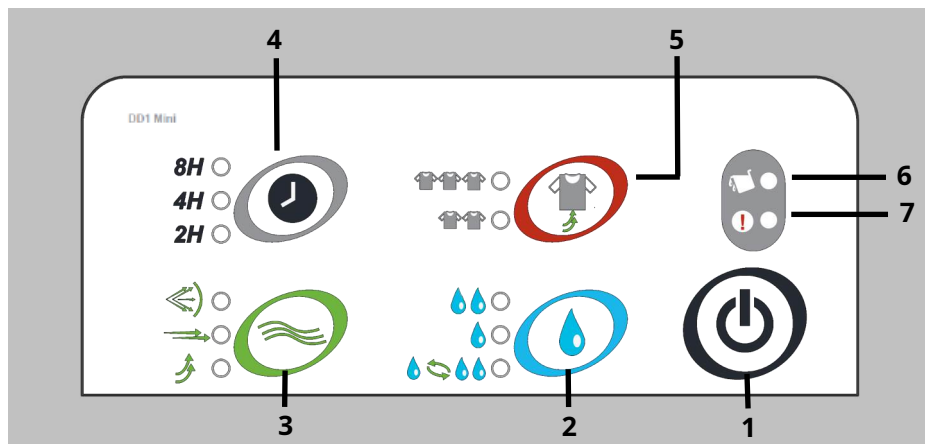

- Ao utilizar o desumidificador pela primeira vez, este irá trabalhar intensamente para reduzir a humidade do ambiente até ao nível desejado. Durante este período, produzirá a maior parte da água e precisará de ser esvaziado com mais frequência. À medida que o ambiente for ficando mais seco, o desumidificador irá recolher menos água. Isso é normal.
- Assim que a energia for restabelecida após uma falha de energia, o desumidificador continuará a funcionar com as definições selecionadas antes da falha de energia.











1. **Tecla de ligar/desligar**-Ligue a unidade **LIGADO/DESLIGADO**.
2. **Modo Seco**-Selecionar **AUTO** ou **ECONOMIA** ou **OLÁ** configurações.
3. **Modo de balanço**-Selecionar **PARA CIMA** **FRENTE** **LARGO** ou **SEGURAR** .
4. **Tecla do temporizador**-Selecionar 2ou4ou8Temporizador de horas ativado.
5. **Modo Lavandaria**-Selecionar **NORMAL** ou **TURBO** modos.
6. **Indicador de nível de água completo**-O indicador acende quando o depósito de água está cheio ou mal instalado.
7. **Indicador de verificação**-O indicador acende quando a unidade necessita de atenção.

OPERAÇÃO

LIGADO/DESLIGADO 	
PARA OPERAR UNIDADE	<ul style="list-style-type: none"> Coloque a unidade na posição vertical sobre uma superfície plana e nivelada. Ligue o aparelho à tomada elétrica. Prima o botão LIGAR/DESLIGAR para ligar o aparelho. Agora seleccione Modo. Para desligar a unidade, prima o botão LIGAR/DESLIGAR. Note que o ventilador funcionará durante 2 segundos, minutos, para ajudar a arrefecer e proteger os componentes internos. (DICA: não desligue a ficha até o ventilador parar)
	

MODO LAVANDERIA 	
Utilize para secar roupa. O aparelho irá secar o ar continuamente até que seleccione um dos modos de secagem. Normalmente, demora 2 a 4 horas para secar a roupa.	
 Normal	Seleccione o modo Normal para obter a máxima poupança de energia e um funcionamento silencioso. <ul style="list-style-type: none"> Utilize este modo para o uso diário normal. Altamente recomendado para uso noturno.
 Turbo	Seleccione o modo Turbo para uma desumidificação rápida. <ul style="list-style-type: none"> Para secagem rápida. Dica: Assim que atingir a humidade relativa desejada, mude de TURBO para NORMAL . Para poupar energia, utilize um higrómetro para medir a humidade ambiente.
IMPORTANTE: Evite utilizar o modo Turbo para o uso diário normal. Pode usá-lo para secar ambientes muito húmidos durante 2 a 3 dias e para lavar roupa. Para utilização diária, seleccione o modo Económico.	

MODO SECO 	
 Auto	Seleccione para manter o quarto a um nível confortável. <ul style="list-style-type: none"> Alternadores automaticamente para controlar a humidade para aproximadamente 50-60% HR. Optimiza a poupança de energia e proporciona um nível de humidade confortável.
 Economia	Seleccione para executar no modo Económico <ul style="list-style-type: none"> O aparelho desumidifica no modo económico e num ambiente silencioso até aproximadamente 50-60% de humidade relativa. Utilize este modo no seu dia a dia normal em casa, assim que o nível de humidade ideal for atingido. Altamente recomendado para uso noturno. USO.
 Olá	Seleccione o modo Alto para controlar rapidamente os níveis de humidade elevados. <ul style="list-style-type: none"> O aparelho reduz a humidade para aproximadamente 40-45% HR, controlando rapidamente as áreas problemáticas. Assim que a humidade estiver controlada, volte ao modo Automático ou Económico.

MODO DE BALANÇO 	
Rode para as direções das persianas	
 Para cima	<ul style="list-style-type: none"> A veneziana(A2) automático-oscila para cima alcance de aproximadamente 100° 
 Frente	<ul style="list-style-type: none"> A veneziana(A2) oscila automaticamente numa faixa frontal de aproximadamente 50°. 
 Largo	<ul style="list-style-type: none"> A veneziana(A2) oscila automaticamente num intervalo alargado de aproximadamente 150°. 
Segurar	Para manter o balanço, pressione o botão Swing até que o LED se apague.

OPERAÇÃO

TEMPORIZADOR 	
Pressione o botão "TEMPORIZADOR"Tecla para selecionar o tempo de execução pretendido	
2H 2 horas	<ul style="list-style-type: none">O aparelho desligar-se-á automaticamente no final do período de tempo selecionado.
4H 4 horas	<ul style="list-style-type: none">À medida que o tempo for passando, as luzes LED indicarão o tempo restante.
8H 8 horas	<ul style="list-style-type: none">Quando não estiver configurado nenhum "TEMPORIZADOR" (o LED estiver apagado), a unidade funcionará de acordo com o modo selecionado.

VERIFIQUE AS LUZES 	
Água Cheia Indicador	<ul style="list-style-type: none">Acende-se quando o depósito de água está cheio ou não está bem encaixado.
<small>Verificação</small> Indicador	<ul style="list-style-type: none">Verifique e limpe o filtro. Certifique-se de que o filtro é limpo a cada 2 semanas.O desumidificador precisa de arrefecer. Desligue-o e aguarde 30 minutos antes de o voltar a ligar. Isso é normal.Em condições de baixa humidade ou temperatura.Em condições de temperatura elevada acima de 40°C ou temperatura baixa inferior a 1°C
DICA: Quando a luz indicadora se acender, retire a ficha da tomada. Mova o aparelho para outra divisão depois de arrefecer ou quando as condições o permitirem.	

ESVAZIANDO O RESERVATÓRIO DE ÁGUA



Retire o reservatório de água.



Levante pela pega

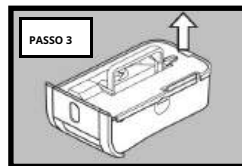

Remova a tampa



Deite a água.

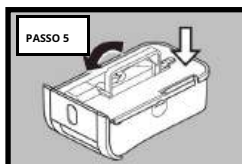

Restaurar a capa e o
lidar com



Insira o reservatório de água.

O indicador de nível/verificação de água acende quando o reservatório está cheio. O aparelho irá deixar de funcionar. Deixe repousar durante aproximadamente 30 minutos para garantir que toda a água recolhida goteja de volta para o reservatório.

- 1.º Retire cuidadosamente o reservatório de água. Limpe o compartimento interior.
- 2.º Levante pela pega com cuidado.
- 3.º Remova a tampa do depósito.
- 4.º Despeje a água.
- 5.º Limpe o reservatório de água, volte a colocar a tampa e a pega.
- 6.º Insira o reservatório de água de volta na posição correta. (O indicador luminoso "Reserva de Água Cheia" acende-se se o reservatório de água não estiver na posição correta. Caso tal aconteça, volte a introduzi-lo).

NOTA :

- Limpe o reservatório de água com detergente neutro, se necessário. Não utilize solventes, abrasivos ou água quente. (Após o passo 4).
- Ao limpar o reservatório de água, tenha cuidado para não danificar a boia.
- Ao retirar o reservatório de água, não incline o desumidificador. Isto evita fugas que podem causar choque elétrico.

LIMPEZA, MANUTENÇÃO E ARMAZENAMENTO DO APARELHO

PASSO 1 - LIMPEZA DO FILTRO

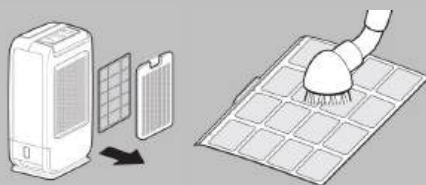

1. Desligue e aguarde 5 minutos, depois desligue o desumidificador da tomada. Retire o filtro.

2.º Limpe o filtro com uma escova ou aspirador. (A lavagem enfraquecerá o efeito germicida do filtro).

3.º Volte a inserir o filtro na posição correta.

Dica: Limpe o filtro a cada duas semanas para manter o ar limpo e prolongar a vida útil do seu desumidificador. A frequência dependerá das condições de utilização. O filtro deve ser limpo a cada duas semanas para evitar sobreaquecimento e avarias.

Nota: Se o filtro estiver coberto de pó, o fluxo de ar e o desempenho do desumidificador serão afetados.

PASSO 2 - SUBSTITUIR O SEU FILTRO

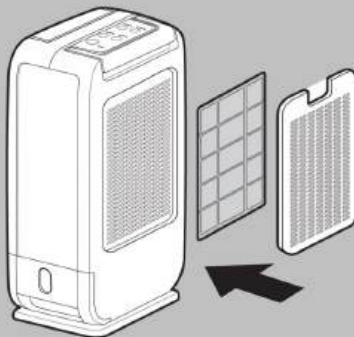

Recomenda-se a substituição do filtro externo a cada 6 meses para um desempenho e padrões de higiene ideais. Para adquirir um filtro de substituição, visite: www.ecoair.org

PASSO 3 - LIMPEZA DO SEU DESUMIDIFICADOR

1. Desligue e aguarde 5 minutos, depois desligue o desumidificador da tomada.

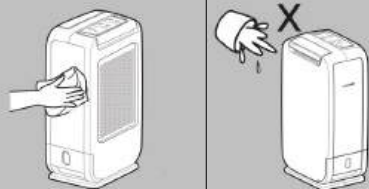

2.º Limpe a superfície com um pano macio e húmido.

3.º Após a limpeza, seque bem com uma toalha.

4. Para limpar o depósito, consulte a secção Esvaziar o Depósito de Água.

Cuidado:

- Não lave a unidade nem a mergulhe em água.
- Não deixe que a água pingue na entrada ou na saída de ar.
- Ao limpar o reservatório de água, tenha cuidado para não danificar a boia.

PASSO 4 - GUARDAR O SEU DESUMIDIFICADOR

1.º Desligue o desumidificador, aguarde 30 minutos e desligue-o da tomada.



2.º Deixe o desumidificador drenar durante aproximadamente um dia. Limpe e seque o reservatório de água.

3.º Limpe o filtro e o desumidificador. Cubra o desumidificador para evitar que... Acumulando pó. Armazene na vertical em local fresco e seco.

4. Não exponha à luz solar direta.

SOLUÇÃO DE PROBLEMAS

VERIFIQUE OS SEGUINTE PONTOS ANTES DE CONTACTAR O SUPORTE TÉCNICO.

PROBLEMA	RAZÃO	SOLUÇÃO
 Sem energia	O desumidificador não está ligado à tomada ou não existe alimentação elétrica.	Ligue o aparelho a uma tomada eléctrica e ligue-o. Se necessário, experimente outra tomada elétrica.
 Água Cheia / Luz de verificação acesa	Filtro entupido *	Verifique e limpe ou substitua o filtro.
	A entrada ou saída de ar está bloqueada ou tapada.	Remova as obstruções
	O depósito de água está cheio ou instalado incorretamente.	Esvazie o depósito de água ou volte a instalá-lo corretamente.
	Temperatura ambiente ou nível de humidade fora do intervalo normal.	Verifique se a temperatura e a humidade estão dentro dos intervalos de funcionamento. Utilize um higrómetro para medir (disponível para compra em [inserir link aqui]). ecoair.org)
	Boia de água fora do sítio ou partida	Restaure a posição ou substitua pelo depósito de água.
Ruidoso	Reservatório de água ou filtro instalado incorretamente	Verifique e volte a instalar o reservatório de água ou o filtro. Verifique se a unidade está numa superfície nivelada.
	Objeto estranho caiu através da abertura de ventilação para o interior do desumidificador.	Para obter suporte AdHoc, contacte support@ecoairgb.com .
	Desumidificador colocado sobre uma superfície irregular	Coloque sobre uma superfície plana. Se necessário, verifique com um nível de bolha.

- * A acumulação de pó no interior do desumidificador pode obstruir o fluxo de ar e causar sobreaquecimento, resultando em avarias. Os sintomas mais comuns são: luz de verificação acesa, fuga de água e ausência de recolha de água (ver detalhes acima). Nestes casos, será necessário solicitar assistência técnica na nossa Central de Atendimento. * Limpe o filtro regularmente (recomendado a cada 2 semanas) para evitar avarias.

Na improvável hipótese de ocorrer algum problema com o seu produto, consulte em primeiro lugar:

SUPORTE TÉCNICO DA ECOAIR

www.ecoair.org/support

VERIFIQUE OS SEGUINTE PONTOS ANTES DE CONTACTAR O SUPORTE TÉCNICO.

PROBLEMA	RAZÃO	SOLUÇÃO
Não recolher Água	A humidade definida é atingida.	Os níveis de humidade desejados foram atingidos. Isso é normal.
	O quarto está demasiado frio ou demasiado seco para as configurações atuais.	Ajuste novamente a definição de humidade ou aumente a temperatura do ambiente.
	Filtro de pó *	Limpe o filtro de ar ou substitua-o.
	Desumidificador configurado incorretamente	Consulte o manual para obter informações importantes sobre segurança, instalação e funcionamento.
	A temperatura ambiente é demasiado elevada.	Desligue o desumidificador. Diminua a temperatura ambiente e verifique a gama de temperatura de funcionamento e o tamanho da divisão.
Água Vazamento	Desumidificador em superfície irregular ou reservatório de água instalado incorretamente.	Certifique-se de que o desumidificador está numa superfície plana e nivelada. Utilize um nível de bolha para verificar. Retire o reservatório e volte a colocá-lo corretamente.
	Filtro entupido *	Limpe ou substitua o filtro *
	Retirar o reservatório com o desumidificador em funcionamento.	Desligue sempre o desumidificador da tomada e aguarde 30 minutos antes de retirar o reservatório.
	Mover ou inclinar o desumidificador enquanto existirem resíduos de água no seu interior.	Desligue sempre o desumidificador, aguarde 30 minutos, esvazie o reservatório e volte a colocá-lo antes de mover o aparelho.
	Reservatório de água danificado	Retire o reservatório de água, encha-o com água e coloque-o sobre uma superfície plana e rígida para verificar se existem fugas.
	O sistema de drenagem contínua está obstruído ou solto.	Verifique a mangueira de drenagem contínua e a sua ligação.
	Remover o depósito enquanto o desumidificador está configurado para drenagem contínua.	Verifique a mangueira de drenagem contínua e a sua ligação.

- * A acumulação de pó no interior do desumidificador pode obstruir o fluxo de ar e causar sobreaquecimento, resultando em avarias. Os sintomas mais comuns são: luz de verificação acesa, fuga de água e ausência de recolha de água (ver detalhes acima). Nestes casos, será necessário solicitar assistência técnica na nossa Central de Atendimento. * Limpe o filtro regularmente (recomendado a cada 2 semanas) para evitar avarias.

Na improvável hipótese de ocorrer algum problema com o seu produto, consulte em primeiro lugar:

SUPORTE TÉCNICO DA ECOAIR

www.ecoair.org/support