

DÉSHYDRATEUR DESSICANT

MANUEL D'UTILISATION

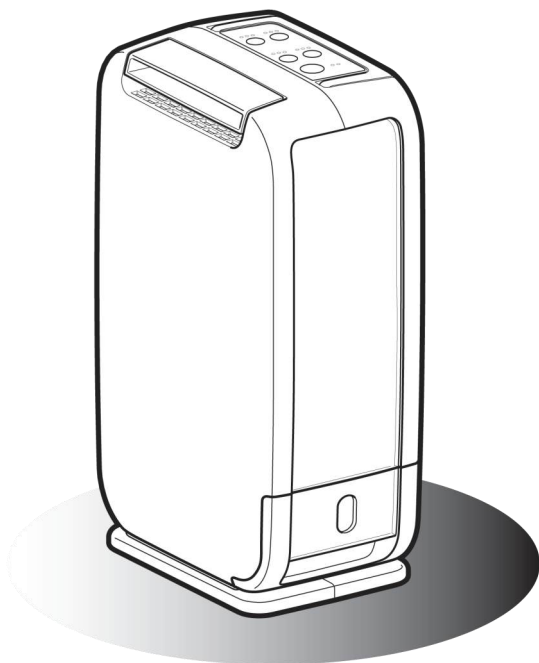

Veillez lire les instructions avant utilisation.

À conserver pour référence ultérieure

Visitez ecoair.org pour enregistrer votre produit
ou conditions générales

ACCUEILLIR

Merci et félicitations pour avoir choisi un déshumidificateur EcoAir pour vous aider à améliorer la qualité de l'air de votre environnement.

Vous trouverez à l'intérieur de nombreux conseils utiles pour utiliser et entretenir efficacement votre déshumidificateur. Un peu d'entretien préventif vous permettra d'économiser de l'argent et de prolonger la durée de vie de votre appareil.

Le déshumidificateur a pour but d'éliminer l'excès d'humidité dans l'air en mesurant le taux d'humidité ambiante. En maintenant ce taux dans les limites recommandées, il lutte contre l'humidité, les moisissures et le mildiou. Les déshumidificateurs peuvent contribuer à atténuer les symptômes de l'asthme, des allergies et autres affections respiratoires. Ils permettent également de sécher le linge plus rapidement et de limiter les dégâts causés par l'humidité (suite à une inondation, une fuite ou des remontées capillaires) aux biens et meubles précieux.

GUIDE DE L'HUMIDITÉ

Il y aura toujours de la vapeur d'eau dans l'air. Cette vapeur d'eau (ou humidité) est mesurée en humidité relative (HR). L'HR est le rapport entre la quantité réelle de vapeur d'eau dans l'air et la quantité maximale qu'il pourrait contenir à saturation, exprimé en pourcentage. Un taux d'humidité trop élevé ou trop faible dans nos habitations peut être nocif et inconfortable. Le taux d'humidité optimal se situe entre 40 % et 60 % HR, niveau auquel nous nous sentons le plus à l'aise.

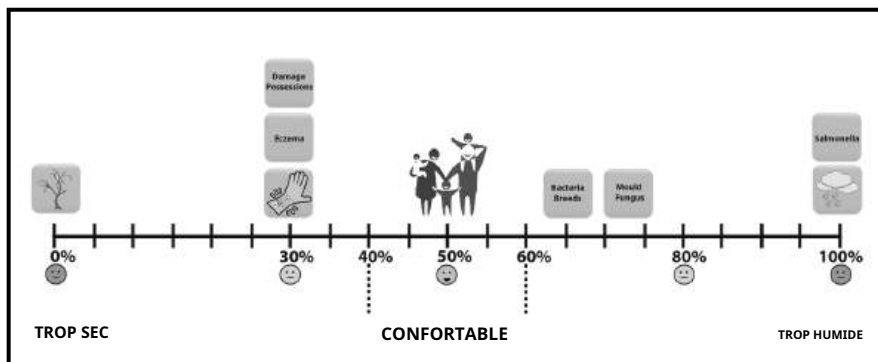

Faible humidité

Un faible taux d'humidité à l'intérieur provoque un dessèchement excessif qui peut déclencher des irritations cutanées telles que l'eczéma, des gerçures et une sécheresse nasale. Il peut également endommager les biens matériels, comme les meubles en bois, les instruments de musique et les œuvres d'art, en les desséchant trop.

humidité élevée

Un taux d'humidité élevé à l'intérieur provoque de la condensation. L'humidité résiduelle peut endommager le plâtre, le papier peint, les meubles, les véhicules, les fenêtres et les portes en bois, ainsi que les vêtements. Elle peut également être nocive pour la santé lorsque des bactéries prolifèrent, favorisant ainsi l'apparition de moisissures et de champignons.

Maintenir des niveaux d'humidité sûrs

Il est important de maintenir un taux d'humidité constant pour préserver les meubles, les tableaux, les portes et Cadres de fenêtres. Une forte humidité provoque gonflement, corrosion, ramollissement des colles et de la peinture. Faible L'humidité provoque le retrait, le craquellement et le gauchissement des surfaces en bois, ainsi que des interstices dans les joints, les portes et les fenêtres. Des variations fréquentes du taux d'humidité peuvent accélérer la détérioration des biens immobiliers.

Condensation

Plus l'air est chaud, plus il peut contenir d'humidité que l'air froid. Ainsi, lorsque l'air intérieur d'une maison se refroidit, sa teneur en humidité atteint la saturation et il devient plus lourd.

Il en résulte une accumulation d'humidité sur les parties les plus froides de la maison, notamment sur les fenêtres, les miroirs de la salle de bain et les murs. Ce phénomène de condensation est causé par une augmentation soudaine de l'humidité, la cuisson des aliments, les douches, le séchage du linge, une ventilation insuffisante et une mauvaise isolation thermique.

La condensation ne disparaît pas instantanément, même avec le déshumidificateur en marche. En cas de condensation excessive, par exemple sur vos fenêtres, vous pouvez les ouvrir pendant quelques minutes pour aérer. Il faut un certain temps pour que la condensation contribue à augmenter le taux d'humidité ambiante. Une fois que le taux d'humidité autour du déshumidificateur dépasse le niveau que vous avez réglé, le processus de déshumidification se met en marche.

INDICE

Consignes de sécurité importantes	1
Câblage de la prise BS	2
Appareils électroménagers et accessoires	3
Mesures de protection importantes	4
Installation	5
Panneau de contrôle	6
Opération	7 - 8
Vider le réservoir d'eau	9
Nettoyage, entretien et rangement de l'appareil	10
Dépannage	11 - 12

CONSIGNES DE SÉCURITÉ IMPORTANTES

AVERTISSEMENT

Ce déshumidificateur est conçu pour un usage domestique et dans des environnements professionnels et résidentiels similaires. Il n'est pas destiné à un usage extérieur et doit être utilisé exclusivement comme appareil électroménager. EcoAir décline toute responsabilité en cas de dommages résultant d'une utilisation ou d'un fonctionnement incorrect ou inapproprié.

- Ne modifiez en aucun cas les caractéristiques de l'appareil. En cas de réparation, contactez le centre de service agréé EcoAir. Toute intervention non autorisée ou effectuée par vos soins peut s'avérer dangereuse.
- **L'appareil doit être installé conformément à la législation nationale en vigueur.**
- Cet appareil n'est pas destiné à être utilisé par des personnes (y compris les enfants) dont les capacités physiques, sensorielles ou mentales sont réduites, ou qui manquent d'expérience et de connaissances, à moins qu'elles n'aient été supervisées ou qu'elles n'aient reçu des instructions concernant l'utilisation de l'appareil de la part d'une personne responsable de leur sécurité.
- Les enfants et les animaux domestiques doivent être surveillés afin d'éviter qu'ils ne jouent avec l'appareil.
- **N'utilisez pas l'appareil si le câble d'alimentation est endommagé. Il doit être remplacé par un centre de service agréé EcoAir.**
- L'appareil doit toujours être placé en position verticale sur une surface plane et stable afin d'éviter tout dommage, pendant son utilisation, son transport et son rangement.
- L'appareil doit être branché sur une prise de courant à trois broches avec mise à la terre et la tension doit correspondre aux spécifications nominales. En cas de doute, consultez un technicien qualifié.
- Ne pas utiliser avec des rallonges ou des multiprises. Ne pas tirer sur le cordon d'alimentation ni exercer de tension sur celui-ci lors du déplacement de l'appareil.
- Débranchez toujours l'appareil avant de le nettoyer, de l'entretenir ou lorsqu'il n'est pas utilisé.
- L'appareil ne doit pas être placé ni utilisé dans un endroit où l'atmosphère peut contenir des gaz combustibles, de l'huile, du soufre ou des solvants, ni à proximité de sources de chaleur (telles que des radiateurs ou dans des salles de serveurs) ou en présence de poussière excessive.
- Ne posez aucun objet sur l'appareil et ne le couvrez pas pendant son utilisation. Respectez toujours les dimensions minimales de la pièce pour le rangement et l'utilisation de l'appareil.
- **Prévoyez un dégagement minimal de 40 cm autour de l'appareil. Ne placez aucun objet à proximité immédiate de l'appareil.**
- Le filtre doit être nettoyé toutes les 2 semaines afin d'éviter l'accumulation de poussière à l'intérieur, qui peut entraîner une surchauffe et un dysfonctionnement.
- Pour éviter tout risque d'électrocution, ne pas immerger ni asperger d'eau l'appareil ou l'une de ses pièces.
- Veillez à ce que l'entrée et la sortie d'air ne soient ni obstruées ni recouvertes pendant leur utilisation.
- N'insérez pas vos doigts ni aucun objet dans les ouvertures d'entrée ou de sortie d'air.
- **Ne pas utiliser ni entreposer l'appareil en plein soleil.**
- Coupez toujours l'alimentation avant de débrancher l'appareil de la prise.
- Ne laissez pas l'appareil allumé ou branché sans surveillance pendant une période prolongée. Il est dangereux de laisser des appareils électriques allumés sans surveillance.
- Veillez toujours à avoir les mains sèches lorsque vous utilisez l'appareil.
- N'utilisez l'appareil que dans la plage de températures de fonctionnement spécifiée.
- Ne faites pas passer le cordon d'alimentation sous la moquette et ne le recouvrez pas de tapis ou de descentes de lit. Éloignez-le des zones où il pourrait présenter un risque de chute.
- Cet appareil ne doit pas être utilisé à l'extérieur ou dans des zones humides telles que les salles de bains.
- N'utilisez pas la fonction Mode Lavage pendant une période prolongée ou sans surveillance. Lors du séchage du linge, ne posez pas de linge directement sur l'appareil. Veillez à toujours placer le linge à une distance de sécurité d'au moins 40 cm du déshumidificateur.
- Nettoyez toujours le filtre et recouvrez le déshumidificateur d'une bâche anti-poussière avant de le ranger.

CÂBLAGE DE LA FICHE BS

S'il s'avère nécessaire de changer la prise, veuillez noter que les fils du câble d'alimentation sont codés par couleur comme suit :

BLEU - NEUTRE

BROWN - EN DIRECT

VERT ET JAUNE - TERRE

Si les couleurs des fils du cordon d'alimentation de cet appareil ne correspondent pas aux marquages colorés identifiant les bornes de votre prise, procédez comme suit :

1. Le fil BLEU est NEUTRE et doit être connecté à la borne marquée de la lettre N ou de couleur NOIRE.
2. Le fil MARRON est SOUS TENSION et doit être connecté à la borne marquée de la lettre L ou de couleur ROUGE.
3. Le VERT/JAUNE est la TERRE et doit être connecté à la borne marquée de la lettre E ou de couleur VERTE ou VERT/JAUNE.
4. Assurez-vous toujours que le serre-câble est correctement positionné et fixé.
5. Si une prise avec fusible de 5 A (BS 1363) est utilisée, elle doit être équipée d'un fusible de 5 A. En cas de doute, consultez un électricien qualifié.

Veuillez noter que les bornes Terre, Neutre et Phase sont respectivement marquées E, N et L.

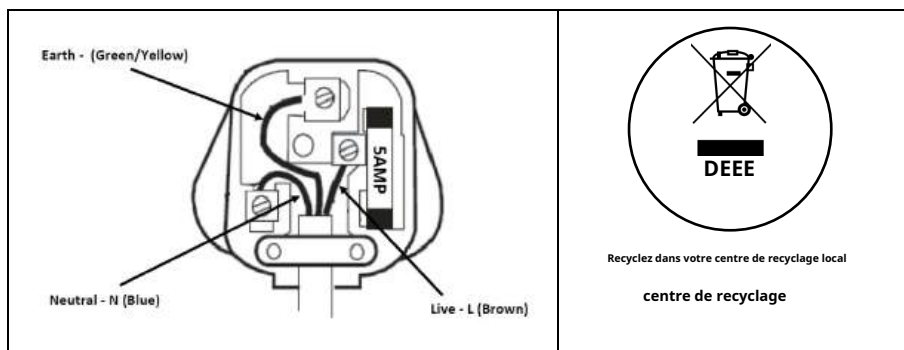

LES APPAREILS ET ACCESSOIRES

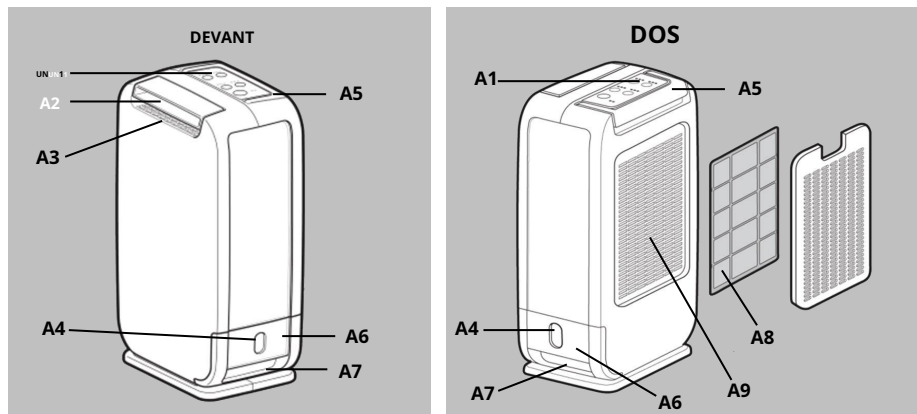

Liste des accessoires

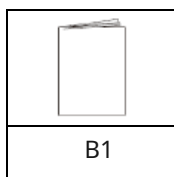

DESCRIPTION	
Clé	Description
A1	Panneau de contrôle
A2	Persienne
A3	Sortie d'air
A4	Indicateur de niveau d'eau
A5	Poignée
A6	Réservoirs d'eau
A7	Poignée de maintien
A8	Filtre
A9	Entrée d'air
Clé	Description
B1	Manuel d'utilisation

MESURES DE PROTECTION IMPORTANTES

OÙ PLACER VOTRE DÉSHUMIDIFICATEUR ?

Veillez à ce que l'appareil soit placé à une distance sécuritaire d'un mur ou d'un meuble et à l'abri de la lumière directe du soleil.

CONSEIL: Placez le déshumidificateur dans la pièce la plus humide ou dans un endroit central comme un palier ou un couloir. Tant que les portes intérieures restent ouvertes, l'excès d'humidité de toutes les pièces de la maison migrera naturellement vers le déshumidificateur et sera traité.

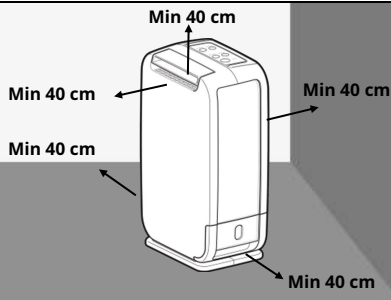

NE PAS PLACER D'OBJETS SUR OU AU-DESSUS DE L'APPAREIL

Assurez-vous que l'entrée d'air (A9) et la sortie d'air (A3) ne sont pas obstruées. Une obstruction entraînera une surchauffe et un dysfonctionnement.

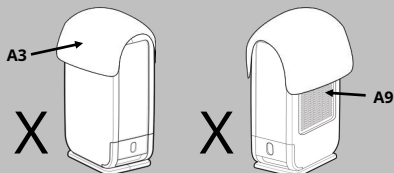

SÉCHER VOTRE LINGE

Ne jamais poser de linge mouillé sur l'appareil. Sécher le linge sur un étendoir à une distance minimale de 40 cm.

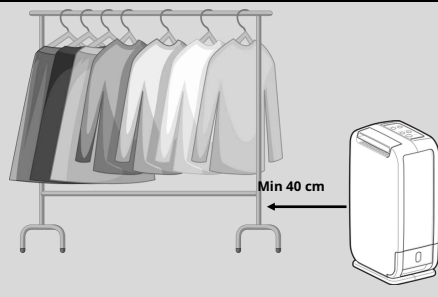

DIMENSIONS DE LA PIÈCE



- Ne jamais utiliser dans un petit espace confiné (placard à balais, chaufferie, pièces non ventilées, à proximité d'une source de chaleur comme un radiateur, un sèche-linge ou une cuisinière).

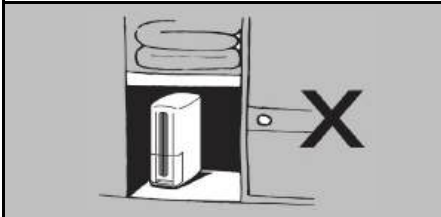

NE PAS ÉCLABOUSSER

- Ne pas laver l'appareil ni l'immerger dans l'eau
- Ne laissez pas d'eau couler sur l'appareil.



PLACER SUR UN SOL PLAT

- Utilisez toujours l'appareil sur un sol plat et de niveau pour éviter les fuites.
- Si l'appareil est posé sur de la moquette, assurez-vous qu'il est stable et de niveau.

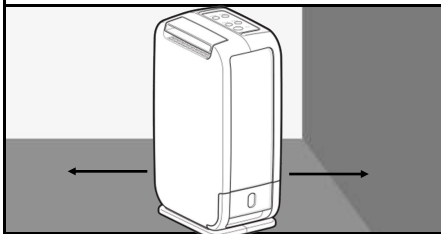

IMPORTANT

- Ne déplacez pas l'appareil et ne retirez pas le réservoir d'eau lorsque le déshumidificateur est en marche. Cela pourrait provoquer des dommages, un choc électrique, une fuite ou un déversement d'eau.
- Après avoir éteint le déshumidificateur, ne retirez pas immédiatement la fiche de la prise électrique ; laissez l'appareil refroidir pendant au moins 5 minutes afin de protéger ses composants internes.
- Chantiers poussiéreux ou environnements industriels où les particules peuvent obstruer le filtre ou les composants internes.

INSTALLATION

VEUILLEZ LIRE LES CONSIGNES DE SÉCURITÉ IMPORTANTES AVANT L'INSTALLATION

TROUVER UN POSTE ADAPTÉ

- Placez le déshumidificateur dans la pièce la plus humide ou dans un endroit central comme un palier ou un couloir. Tant que les portes intérieures restent ouvertes, l'excès d'humidité de toute la maison migrera naturellement vers le déshumidificateur et sera traité.
- S'il y a une zone problématique ou une pièce avec un taux d'humidité élevé, utilisez un hygromètre (disponible à l'achat sur ecoair.org) pour mesurer le taux d'humidité dans le logement. Vous pouvez commencer par placer l'appareil dans cette zone. Une fois le problème résolu, vous pourrez le déplacer à l'emplacement indiqué précédemment.
- Veuillez vous référer aux consignes de sécurité importantes des pages précédentes lors du positionnement du déshumidificateur, notamment en respectant une distance de sécurité par rapport au mur, en évitant les espaces confinés et en veillant à ce que le sol soit plat et de niveau.

INSTALLATION DU DÉSHUMIDIFICATEUR

- Déballez le déshumidificateur et branchez-le à la prise.
- Veillez à maintenir une distance minimale de 40 cm autour du déshumidificateur.
- Vérifiez que le déshumidificateur est bien de niveau afin d'éviter toute fuite d'eau.
- Mettez le déshumidificateur en marche pour démarrer la déshumidification.

ZÉOLITE

- Lors de la première utilisation du déshumidificateur, et périodiquement par la suite, il est possible que vous remarquiez une odeur provenant de l'appareil. Celle-ci est due au matériau déshydratant, la zéolite, et n'indique en aucun cas un dysfonctionnement du déshumidificateur. Elle est également sans danger pour les humains et les animaux domestiques.
- La zéolite absorbe les odeurs provenant d'articles tels que les cigarettes, les cosmétiques, les laques pour cheveux, les matériaux de construction et les meubles neufs, puis, lorsque le dessiccant est chauffé, l'odeur est diffusée dans la pièce. (Cette odeur a été décrite comme une odeur de brûlé ou une odeur aigre). C'est normal et cela ne durera pas longtemps ; ce n'est pas non plus le signe d'un défaut.



OPÉRATION INITIALE

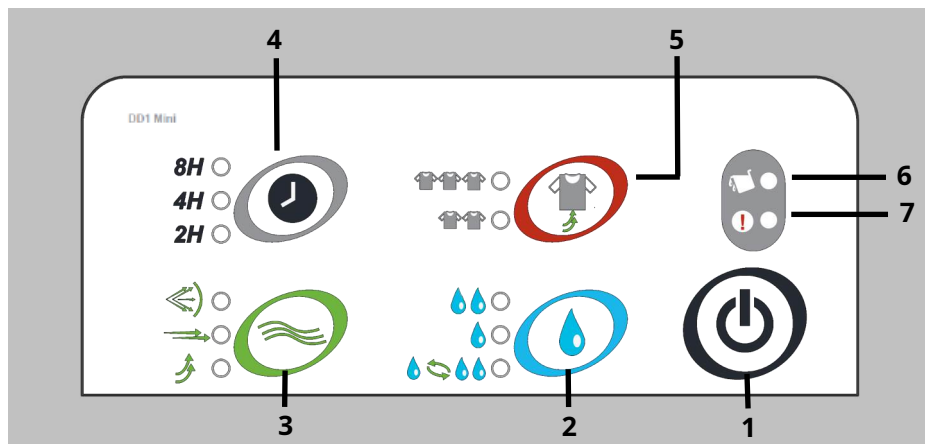

- Lors de la première utilisation, votre déshumidificateur fonctionnera intensément pour réduire l'humidité ambiante au niveau souhaité. C'est à ce moment-là qu'il produira le plus d'eau et qu'il faudra le vider plus fréquemment. À mesure que la pièce s'assèche, le déshumidificateur recueille moins d'eau. Ce phénomène est normal.
- Une fois le courant rétabli après une panne de courant, le déshumidificateur continuera de fonctionner selon les réglages sélectionnés avant la panne.













1. **Clé d'alimentation**-Allumer l'appareil**MARCHE/ARRÊT.**
2. **Mode sec**-Sélectionner**AUTO** ou**ÉCONOMIE** ou**SALUT** paramètres.
3. **Mode swing**-Sélectionner**EN HAUT** **DEVANT** **LARGE** ou**PRISE.**
4. **Touche de minuterie**-Sélectionner**2ou4ou8**Minuteur de plusieurs heures activé.
5. **Mode de lavage**-Sélectionner**NORMALE** ou**TURBO** modes.
6. **Indicateur de niveau d'eau maximal**-Le voyant s'allume lorsque le réservoir d'eau est plein ou mal installé.
7. **Indicateur de contrôle**-Le voyant s'allume lorsque l'appareil nécessite une intervention.

OPÉRATION

MARCHE/ARRÊT 	
<p>À</p> <p>FONCTIONNER</p> <p>UNITÉ</p>	<ul style="list-style-type: none"> Placez l'appareil en position verticale sur une surface plane et stable. Branchez l'appareil à la prise secteur. Appuyez sur le bouton MARCHE/ARRÊT pour faire fonctionner l'appareil. Sélectionnez maintenant le mode. Pour éteindre l'appareil, appuyez sur le bouton MARCHE/ARRÊT. Notez que le ventilateur fonctionnera pendant 2 secondes. minutes, pour aider à refroidir et à protéger les composants internes. (CONSEIL : ne débranchez pas la prise électrique tant que le ventilateur fonctionne pas)
	

MODE LINGE 	
Utilisez-le pour sécher le linge. L'appareil sèche l'air en continu jusqu'à ce que vous sélectionniez un mode de séchage. Le séchage du linge prend généralement entre 2 et 4 heures.	
 <p>Normale</p>	<p>Sélectionnez le mode Normal pour une économie d'énergie maximale et un fonctionnement silencieux.</p> <ul style="list-style-type: none"> Utilisez ce mode pour une utilisation quotidienne normale. Fortement recommandé pour une utilisation nocturne.
 <p>Turbo</p>	<p>Sélectionnez le mode Turbo pour une déshumidification rapide.</p> <ul style="list-style-type: none"> Pour un séchage rapide. <p>Conseil : Une fois le taux d'humidité relative souhaité atteint, passez de TURBO à NORMALE Pour économiser de l'énergie, utilisez un hygromètre pour mesurer l'humidité ambiante.</p>
<p>IMPORTANT : évitez d'utiliser le mode Turbo au quotidien. Vous pouvez l'utiliser pour sécher des pièces très humides pendant 2 à 3 jours et pour le linge. Pour un usage quotidien, sélectionnez le mode Économie.</p>	

MODE SEC 	
 <p>Auto</p>	<p>Sélectionnez cette option pour maintenir la pièce à un niveau confortable.</p> <ul style="list-style-type: none"> Bascules automatiquement pour contrôler l'humidité à environ 50-60 % HR. Optimise les économies d'énergie et assure un niveau d'humidité confortable.
 <p>Économie</p>	<p>Sélectionnez ce mode pour fonctionner en mode Économie.</p> <ul style="list-style-type: none"> L'appareil déshumidifie en mode Économie et en mode silencieux jusqu'à environ 50-60 % d'humidité relative. Utilisez ce mode au quotidien une fois le taux d'humidité idéal atteint. Fortement recommandé pour la nuit. <p>utiliser.</p>
 <p>Santé</p>	<p>Sélectionnez le mode Élevé pour contrôler rapidement les niveaux d'humidité élevés.</p> <ul style="list-style-type: none"> L'appareil ramène l'humidité à environ 40-45 % HR pour contrôler rapidement les zones problématiques. Une fois l'humidité contrôlée, repassez en mode Auto ou Économie.

MODE DE SWING 		
Balancoïre pour les directions du Louvre		
 <p>En haut</p>	<ul style="list-style-type: none"> Le Louvre(A2) automatique-balançements vers le haut plage d'environ 100° 	
 <p>Devant</p>	<ul style="list-style-type: none"> Le Louvre(A2) se balance automatiquement sur une amplitude avant d'environ 50° 	
 <p>Large</p>	<ul style="list-style-type: none"> Le Louvre(A2) oscille automatiquement dans une large plage d'environ 150° 	
<p>Prise</p>	<p>Pour maintenir la balancoïre, appuyez sur Balancement jusqu'à ce que la LED s'éteigne.</p>	

OPÉRATION

MINUTEUR 	
Appuyez sur le *MINUTEUR Touche permettant de sélectionner la durée d'exécution souhaitée	
2H 2 heures	<ul style="list-style-type: none"> L'appareil s'éteindra automatiquement à la fin de la période sélectionnée.
4H 4 heures	<ul style="list-style-type: none"> Au fur et à mesure que le compte à rebours s'achève, les voyants LED indiqueront le temps restant.
8H 8 heures	<ul style="list-style-type: none"> Lorsque la minuterie n'est pas réglée (la LED est éteinte), l'appareil fonctionnera selon le mode que vous avez sélectionné.

VÉRIFIER LES FEUX 	
Eau pleine Indicateur	<ul style="list-style-type: none"> S'allume lorsque le réservoir d'eau est plein ou mal inséré.
Vérifier Indicateur	<ul style="list-style-type: none"> Vérifiez et nettoyez le filtre. Assurez-vous de le nettoyer toutes les deux semaines. Le déshumidificateur doit refroidir. Éteignez-le et attendez 30 minutes avant de le rallumer. C'est normal. Dans des conditions de faible humidité ou de température basse. Dans des conditions de température élevée, 40°C ou basse température inférieure à 1°C
<p>CONSEIL: Lorsque le voyant de contrôle s'allume, débranchez l'appareil. Déplacez-le dans une autre pièce une fois qu'il aura refroidi ou lorsque les conditions le permettront.</p>	

VIDER LE RÉSERVOIR D'EAU

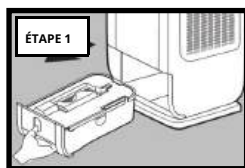

Retirer le réservoir d'eau

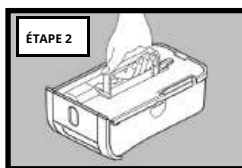

Soulever par la poignée

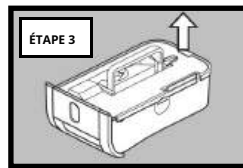

Retirez le couvercle

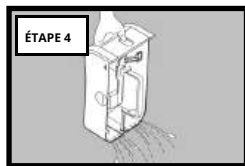

Vider l'eau

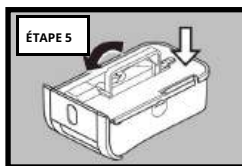

Remettez la couverture et le poignée

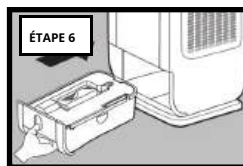

Insérez le réservoir d'eau

Le témoin de niveau d'eau s'allume lorsque le réservoir est plein. L'appareil s'arrête alors. Laissez reposer environ 30 minutes pour que toute l'eau recueillie s'écoule dans le réservoir.

1. Retirez délicatement le réservoir d'eau. Essayez le compartiment intérieur.
2. Soulevez délicatement par la poignée.
3. Retirez le couvercle du réservoir.
4. Videz l'eau.
5. Nettoyez le réservoir d'eau, remettez le couvercle et la poignée en place.
6. Remettez le réservoir d'eau en place. (Le voyant « Réservoir plein » s'allume si le réservoir n'est pas correctement positionné. Dans ce cas, réinsérez-le).

NOTE :

- Nettoyez le réservoir d'eau avec un détergent doux si nécessaire. N'utilisez pas de solvant, de produit abrasif ni d'eau chaude. (Après l'étape 4).
- Lors du nettoyage du réservoir d'eau, veillez à ne pas endommager le flotteur.
- Ne pas incliner le déshumidificateur lors du retrait du réservoir d'eau. Ceci afin d'éviter les fuites d'eau susceptibles de provoquer un choc électrique.

NETTOYAGE, ENTRETIEN ET RANGEMENT DE L'APPAREIL

ÉTAPE 1 - NETTOYAGE DE VOTRE FILTRE

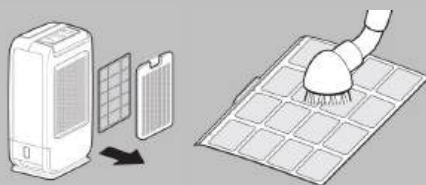

1. Éteignez l'appareil et attendez 5 minutes, puis débranchez-le. Retirez le filtre.
2. Nettoyez le filtre avec une brosse ou un aspirateur. (Le lavage diminuera l'effet germicide du filtre).
3. Remettez le filtre en place.

Conseil: Nettoyez votre filtre toutes les deux semaines pour maintenir un air sain et prolonger la durée de vie de votre déshumidificateur. La fréquence de nettoyage dépend des conditions d'utilisation. Un nettoyage régulier du filtre toutes les deux semaines est indispensable pour éviter toute surchauffe et tout dysfonctionnement.

Note: Si le filtre est recouvert de poussière, le flux d'air et les performances du déshumidificateur seront affectés.

ÉTAPE 2 - REMPLACEMENT DE VOTRE FILTRE

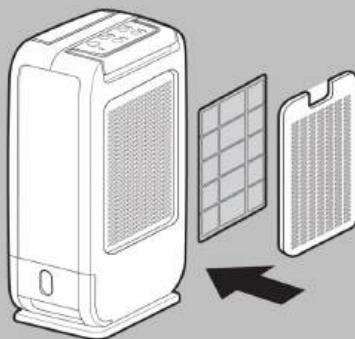

Il est recommandé de remplacer le filtre extérieur tous les 6 mois pour des performances optimales et une hygiène irréprochable. Pour acheter un filtre de remplacement, veuillez consulter www.ecoair.org

ÉTAPE 3 - NETTOYAGE DE VOTRE DÉSHUMIDEUR

1. Éteignez l'appareil et attendez 5 minutes, puis débranchez-le.

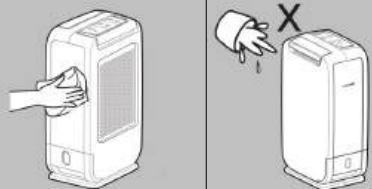

2. Nettoyez la surface avec un chiffon doux et humide.
3. Bien sécher avec une serviette après le nettoyage.
4. Pour le nettoyage du réservoir, voir la section Vidange du réservoir d'eau.

Prudence:



- Ne pas laver l'appareil ni l'immerger dans l'eau.
- Ne laissez pas d'eau s'infiltrer dans l'entrée ou la sortie d'air.
- Lors du nettoyage du réservoir d'eau, veillez à ne pas endommager le flotteur.

ÉTAPE 4 - RANGEMENT DE VOTRE DÉSHUMIDEUR

1. Éteignez le déshumidificateur, attendez 30 minutes et débranchez-le de la prise électrique.
2. Laissez le déshumidificateur s'égoutter pendant environ une journée. Nettoyez et séchez le réservoir d'eau.
3. Nettoyez le filtre et le déshumidificateur. Couvrez le déshumidificateur pour éviter qu'il ne s'accumule la poussière. À conserver debout dans un endroit frais et sec.
4. Ne pas exposer à la lumière directe du soleil.

DÉPANNAGE

VÉRIFIEZ LES POINTS SUIVANTS AVANT DE CONTACTER LE SUPPORT TECHNIQUE.

PROBLÈME	RAISON	SOLUTION
 Pas de courant	Le déshumidificateur n'est pas branché ou il n'y a pas d'alimentation électrique.	Branchez-le à une prise secteur et allumez-le. Si nécessaire, essayez une autre prise secteur.
 Eau pleine / Voyant de contrôle allumé	Filtre obstrué *	Vérifiez et nettoyez ou remplacez le filtre.
	L'entrée ou la sortie d'air est obstruée ou recouverte.	Éliminer les obstructions
	Le réservoir d'eau est plein ou mal installé.	Vider le réservoir d'eau ou le réinstaller correctement
	Température ambiante ou taux d'humidité hors plage	Vérifiez que la température et l'humidité se situent dans les plages de fonctionnement, à l'aide d'un hygromètre (disponible à l'achat chez ecoair.org)
	Le flotteur d'eau s'est déplacé ou s'est cassé.	Remettre en place ou remplacer par le réservoir d'eau
Bruyant	Réservoir d'eau ou filtre mal installé	Vérifiez et remettez en place le réservoir d'eau ou le filtre. Assurez-vous que l'appareil est installé sur une surface plane et régulière.
	Un corps étranger est tombé dans le déshumidificateur par l'orifice de ventilation.	Contactez support@ecoairgb.com pour un service ponctuel
	Déshumidificateur placé sur une surface inégale	Placez-le sur une surface plane. Si nécessaire, vérifiez le niveau à l'aide d'un niveau à bulle.

- * La poussière peut s'accumuler à l'intérieur du déshumidificateur, obstruant la circulation de l'air et provoquant une surchauffe. Ceci peut entraîner un dysfonctionnement. Les symptômes courants sont : voyant allumé, fuite d'eau et absence de collecte d'eau (voir détails ci-dessus). Dans ce cas, vous devrez faire appel à notre centre de service. * Nettoyez le filtre régulièrement (toutes les 2 semaines recommandées) pour éviter tout dysfonctionnement.

Dans le cas improbable d'un problème avec votre produit, veuillez vous référer en premier lieu à :

ASSISTANCE TECHNIQUE ECOAIR

www.ecoair.org/support

DÉPANNAGE

VÉRIFIEZ LES POINTS SUIVANTS AVANT DE CONTACTER LE SUPPORT TECHNIQUE.

PROBLÈME	RAISON	SOLUTION
Ne pas collecter Eau	L'humidité réglée est atteinte	Le taux d'humidité cible a été atteint. C'est normal.
	La pièce est très froide ou très sèche compte tenu des réglages actuels.	Réajustez le réglage de l'humidité ou augmentez la température ambiante.
	Filtre poussiéreux *	Nettoyez le filtre à air ou remplacez-le.
	Déshumidificateur mal réglé	Veillez vous référer au manuel pour les consignes de sécurité importantes, l'installation et le fonctionnement.
	La température ambiante est trop élevée.	Éteignez le déshumidificateur. Diminuez la température ambiante et vérifiez la plage de températures de fonctionnement et la taille de la pièce.
Eau Fuite	Déshumidificateur installé sur une surface irrégulière ou réservoir d'eau mal installé.	Assurez-vous que le déshumidificateur est placé sur une surface plane et stable, vérifiez son niveau à l'aide d'un niveau à bulle, retirez le réservoir et remettez-le en place correctement.
	Filtre obstrué *	Nettoyer ou remplacer le filtre *
	Retirer le réservoir pendant que le déshumidificateur est en marche	Débranchez toujours le déshumidificateur et attendez 30 minutes avant de retirer le réservoir.
	Déplacer ou incliner le déshumidificateur alors qu'il reste des résidus d'eau à l'intérieur.	Toujours éteindre le déshumidificateur, attendre 30 minutes, vider le réservoir et le remettre en place avant de déplacer l'appareil.
	Réservoir d'eau endommagé	Retirez le réservoir d'eau, remplissez-le d'eau et placez-le sur une surface dure et plane pour vérifier l'étanchéité.
	Le système de drainage continu est obstrué ou mal fixé.	Vérifiez le tuyau de drainage continu et son raccordement.
	Retirer le réservoir lorsque le déshumidificateur est réglé sur drainage continu	Vérifiez le tuyau de drainage continu et son raccordement.

- * La poussière peut s'accumuler à l'intérieur du déshumidificateur, obstruant la circulation de l'air et provoquant une surchauffe. Ceci peut entraîner un dysfonctionnement. Les symptômes courants sont : voyant allumé, fuite d'eau et absence de collecte d'eau (voir détails ci-dessus). Dans ce cas, vous devez faire appel à notre centre de service. * Nettoyez le filtre régulièrement (toutes les 2 semaines recommandées) pour éviter tout dysfonctionnement.

Dans le cas improbable d'un problème avec votre produit, veuillez vous référer en premier lieu à :

ASSISTANCE TECHNIQUE ECOAIR
www.ecoair.org/support