

ecoair®

DDWH10
Technologie Thermo-Clean®
DDW-100001

**Déshumidificateur/chauffage à dessiccant
mural/sur pied avec fonction chauffante**

Indice de protection IP24

MANUEL D'UTILISATION

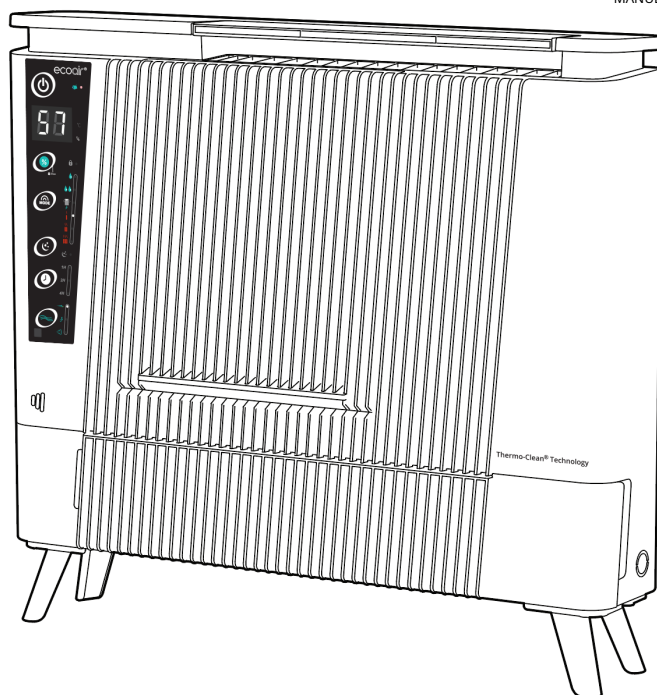

Veillez lire les instructions avant utilisation.

À conserver pour référence ultérieure.

Visitez ecoair.org pour enregistrer votre produit
ou les conditions générales.



ACCUEILLIR

Merci et félicitations pour votre choix d'un déshumidificateur EcoAir qui vous aidera à améliorer la qualité de l'air de votre intérieur. Vous trouverez à l'intérieur de nombreux conseils utiles pour utiliser et entretenir efficacement votre déshumidificateur. Un entretien préventif régulier vous permettra de faire des économies et de prolonger sa durée de vie.

Le déshumidificateur a pour but d'éliminer l'excès d'humidité dans l'air en mesurant le taux d'humidité ambiante. En maintenant ce taux dans les limites recommandées, il lutte contre l'humidité, les moisissures et le mildiou. Les déshumidificateurs peuvent contribuer à atténuer les symptômes de l'asthme, des allergies et autres affections respiratoires. Ils permettent également de sécher le linge plus rapidement et de limiter les dégâts causés par l'humidité (suite à une inondation, une fuite ou des remontées capillaires) aux biens et meubles précieux.

GUIDE DE L'HUMIDITÉ

Il y aura toujours de la vapeur d'eau dans l'air. Cette vapeur d'eau (ou humidité) est mesurée en humidité relative (HR). L'HR est le rapport entre la quantité réelle de vapeur d'eau dans l'air et la quantité maximale qu'il pourrait contenir à saturation, exprimé en pourcentage. Un taux d'humidité trop élevé ou trop faible dans nos habitations peut être nocif et inconfortable. Le taux d'humidité optimal se situe entre 40 % et 60 % HR, niveau auquel nous nous sentons le plus à l'aise.

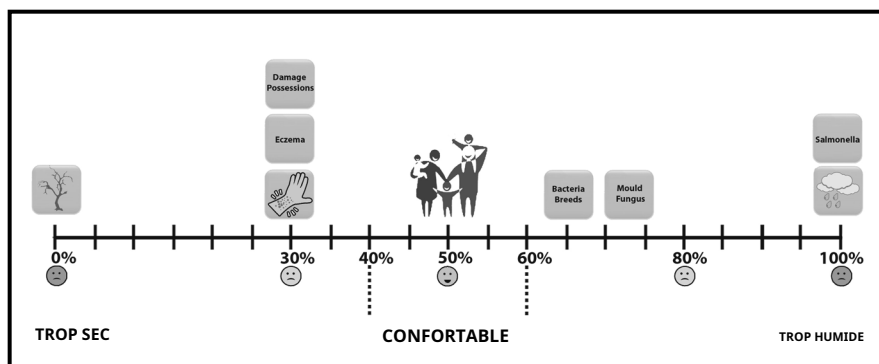

Faible humidité

Un faible taux d'humidité à l'intérieur provoque un dessèchement excessif qui peut déclencher des irritations cutanées telles que l'eczéma, des gerçures et une sécheresse nasale. Il peut également endommager les biens matériels, comme les meubles en bois, les instruments de musique et les œuvres d'art, en les desséchant trop.

humidité élevée

Un taux d'humidité élevé à l'intérieur provoque de la condensation. L'humidité résiduelle peut endommager le plâtre, le papier peint, les meubles, les véhicules, les fenêtres et les portes en bois, ainsi que les vêtements. Elle peut également être nocive pour la santé lorsque des bactéries prolifèrent, favorisant ainsi l'apparition de moisissures et de champignons.

Maintenir des niveaux d'humidité sûrs

Il est important de maintenir un taux d'humidité constant pour préserver les meubles, les tableaux, les cadres de portes et de fenêtres. Une humidité trop élevée provoque le gonflement, la corrosion et le ramollissement des colles et des peintures. Une humidité trop faible entraîne le retrait, le craquellement et le gauchissement du bois, ainsi que des interstices dans les joints, les portes et les fenêtres. Des variations fréquentes du taux d'humidité peuvent accélérer la détérioration des biens.

Condensation

Plus l'air est chaud, plus il peut contenir d'humidité que l'air froid. Ainsi, lorsque l'air à l'intérieur de la maison se refroidit, l'air, saturé en humidité, devient plus lourd.

Il en résulte une accumulation d'humidité sur les parties les plus froides de la maison, notamment sur les fenêtres, les miroirs de la salle de bain et les murs. Ce phénomène de condensation est causé par une augmentation soudaine de l'humidité, la cuisson des aliments, les douches, le séchage du linge, une ventilation insuffisante et une mauvaise isolation thermique.

La condensation ne disparaît pas instantanément, même avec le déshumidificateur en marche. En cas de condensation excessive, par exemple sur vos fenêtres, vous pouvez les ouvrir pendant quelques minutes pour aérer. Il faut un certain temps pour que la condensation contribue à augmenter le taux d'humidité ambiante. Une fois que le taux d'humidité autour du déshumidificateur dépasse le niveau que vous avez réglé, le processus de déshumidification se met en marche.

INDICE

Consignes de sécurité importantes	1
Appareils électroménagers et accessoires	2
Mesures de protection importantes	3
Installation	4
Mise en place d'un drainage continu	5
Installation du support mural	6
Panneau de contrôle	7
Opération	8 - 9
Vider le réservoir d'eau	10
Télécommande	11
Pieds de déshumidificateur	12
Nettoyage, entretien et rangement de l'appareil	13
Dépannage	14 - 15

CONSIGNES DE SÉCURITÉ IMPORTANTES

AVERTISSEMENT!

Ce déshumidificateur est conçu pour un usage domestique et dans des environnements professionnels et résidentiels similaires. Il n'est pas destiné à un usage extérieur et doit être utilisé exclusivement comme appareil électroménager. EcoAir décline toute responsabilité en cas de dommages résultant d'une utilisation ou d'un fonctionnement incorrect ou inapproprié.

- Ne modifiez en aucun cas les caractéristiques de l'appareil. En cas de réparation, contactez le centre de service agréé EcoAir. Toute intervention non autorisée ou effectuée par vos soins peut s'avérer dangereuse.
- L'appareil doit être installé conformément à la législation nationale en vigueur.
- Cet appareil n'est pas destiné à être utilisé par des personnes (y compris les enfants) dont les capacités physiques, sensorielles ou mentales sont réduites, ou qui manquent d'expérience et de connaissances, à moins qu'elles n'aient été supervisées ou qu'elles n'aient reçu des instructions concernant l'utilisation de l'appareil de la part d'une personne responsable de leur sécurité.
- Les enfants et les animaux domestiques doivent être surveillés afin d'éviter qu'ils ne jouent avec l'appareil.
- N'utilisez pas l'appareil si le câble d'alimentation est endommagé. Il doit être remplacé par un centre de service agréé EcoAir.
- L'appareil doit toujours être placé en position verticale sur une surface plane et stable afin d'éviter tout dommage, pendant son utilisation, son transport et son rangement.
- L'appareil doit être branché sur une prise de courant à trois broches avec mise à la terre et la tension doit correspondre aux spécifications nominales. En cas de doute, consultez un technicien qualifié.
- Ne pas utiliser avec des rallonges ou des multiprises. Ne pas tirer sur le cordon d'alimentation ni exercer de tension sur celui-ci lors du déplacement de l'appareil.
- Débranchez toujours l'appareil avant de le nettoyer, de l'entretenir ou lorsqu'il n'est pas utilisé.
- L'appareil ne doit pas être placé dans un endroit où l'atmosphère peut contenir des gaz combustibles, de l'huile, du soufre ou des solvants, ni à proximité de sources de chaleur (telles que des radiateurs ou dans des salles de serveurs) ou en présence de poussière excessive.
- Ne posez aucun objet sur l'appareil et ne le couvrez pas pendant son utilisation. Respectez toujours les dimensions minimales de la pièce pour le rangement et l'utilisation de l'appareil.
- En cas de fixation murale, le mur doit être de niveau et l'appareil doit être horizontal sur le mur.
- En cas d'utilisation dans la salle de bain, les salles d'eau ou les salles de douche, veuillez suivre la réglementation locale en matière de construction et vous référer à la page 6.
- Pour les luminaires IP24 destinés aux salles de bains ou aux salles d'eau, veuillez consulter notre site web pour connaître les classes de puissance et les zones de protection.
- Le filtre doit être nettoyé toutes les 2 semaines afin d'éviter l'accumulation de poussière à l'intérieur, qui peut entraîner une surchauffe et un dysfonctionnement.
- Pour éviter tout risque d'électrocution, ne pas immerger ni asperger d'eau l'appareil ou l'une de ses pièces.
- Veillez à ce que l'entrée et la sortie d'air ne soient ni obstruées ni recouvertes pendant leur utilisation.
- N'insérez pas vos doigts ni aucun objet dans les ouvertures d'entrée ou de sortie d'air.
- **Ne pas utiliser ni entreposer l'appareil en plein soleil.**
- Coupez toujours l'alimentation avant de débrancher l'appareil de la prise.
- Ne laissez pas l'appareil allumé ou branché sans surveillance pendant une période prolongée. Il est dangereux de laisser des appareils électriques allumés sans surveillance.
- Veillez toujours à avoir les mains sèches lorsque vous utilisez l'appareil.
- N'utilisez l'appareil que dans la plage de températures de fonctionnement spécifiée.
- Ne faites pas passer le cordon d'alimentation sous la moquette et ne le recouvrez pas de tapis ou de descentes de lit. Éloignez-le des zones où il pourrait présenter un risque de chute.
- Veillez toujours à placer le linge à une distance de sécurité d'au moins 40 cm du déshumidificateur.
- Nettoyez toujours le filtre et recouvrez le déshumidificateur d'une bâche anti-poussière avant de le ranger.

LES APPAREILS ET ACCESSOIRES

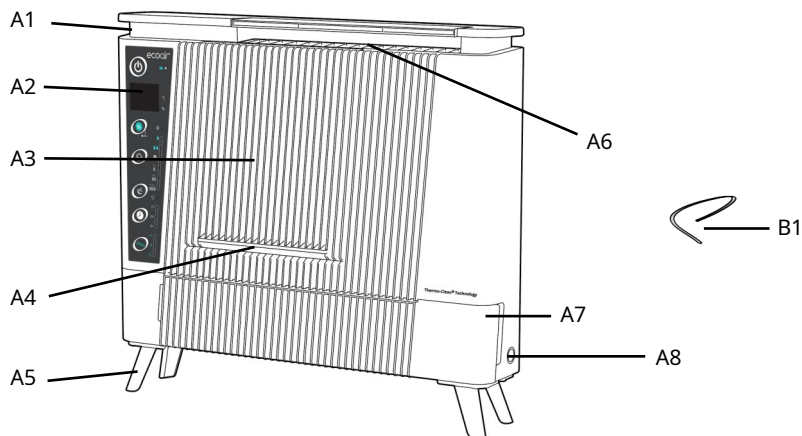

Liste des accessoires

B1	B2	B3	B4	B5	B6	B7
B8	B9					

DESCRIPTION

Clé	Description	Clé	Description	Clé	Pièces optionnelles
A1	Poignée de maintien	B1	Tuyau de drainage continu	C1	Filter à charbon (vendu séparément)
A2	Panneau de contrôle	B2	Manuel d'utilisation		
A3	Entrée d'air	B3	Support mural x 1		
A4	Filter	B4	Entretoise en silicone x 2		
A5	Pieds de déshumidificateur	B5	Bouchons bruts x 2		
A6	Sortie d'air	B6	Vis longue x 2		
A7	Réservoir d'eau	B7	Vis courte x 2		
A8	KO x 2 (Gauche + Droite)	B8	Coude		
		B9	Télécommande		

MESURES DE PROTECTION IMPORTANTES

OÙ PLACER VOTRE DÉSHUMIDIFICATEUR ?

Veillez à ce que l'appareil soit placé à une distance sécuritaire des meubles, de la lumière directe du soleil ou de tout autre objet à proximité.

CONSEIL: Placez le déshumidificateur dans la pièce la plus humide ou dans un endroit central comme un palier ou un couloir. Tant que les portes intérieures restent ouvertes, l'excès d'humidité de toutes les pièces de la maison migrera naturellement vers le déshumidificateur et sera traité.

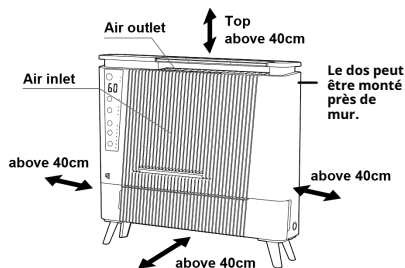

NE PAS PLACER D'OBJETS SUR OU AU-DESSUS DE L'APPAREIL

Assurez-vous que l'entrée d'air (A3) et la sortie d'air (A6) ne sont pas obstruées. Une obstruction entraînera une surchauffe et un dysfonctionnement.

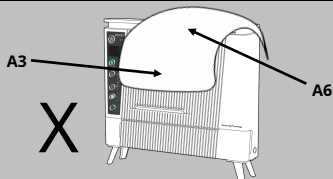

SÉCHER VOTRE LINGE

Ne jamais poser de linge mouillé sur l'appareil. Sécher le linge sur un étendoir à une distance minimale de 40 cm.

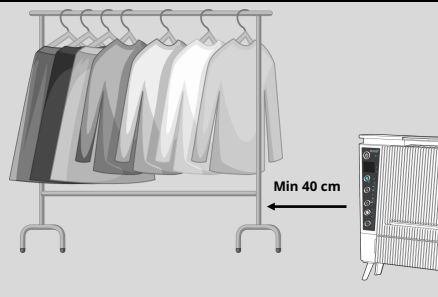

DIMENSIONS DE LA PIÈCE



- Ne jamais utiliser dans un petit espace confiné (placard à balais, chaufferie, pièces non ventilées, à proximité d'une source de chaleur comme un radiateur, un sèche-linge ou une cuisinière).

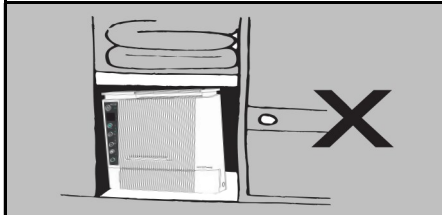

NE PAS ÉCLABOUSSER

- Ne pas laver l'appareil ni l'immerger dans l'eau
- Ne laissez pas d'eau couler sur l'appareil.

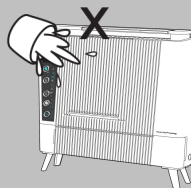

PLACER SUR UN SOL PLAT

- Utilisez toujours l'appareil sur un sol plat et de niveau pour éviter les fuites.
- Si l'appareil est posé sur de la moquette, assurez-vous qu'il est stable et de niveau.



IMPORTANT

- Ne déplacez pas l'appareil et ne retirez pas le réservoir d'eau lorsque le déshumidificateur est en marche. Cela pourrait provoquer des dommages, un choc électrique, une fuite ou un déversement d'eau. Après avoir éteint le déshumidificateur, ne retirez pas immédiatement la fiche de la prise électrique ; laissez l'appareil refroidir pendant au moins 5 minutes afin de protéger ses composants internes. Chantiers poussiéreux ou environnements industriels où les particules peuvent obstruer le filtre ou les composants internes.

INSTALLATION

VEUILLEZ LIRE LES CONSIGNES DE SÉCURITÉ IMPORTANTES AVANT L'INSTALLATION

TROUVER UN POSTE ADAPTÉ

- Placez le déshumidificateur dans la pièce la plus humide ou dans un endroit central comme un palier ou un couloir. Tant que les portes intérieures restent ouvertes, l'excès d'humidité de toute la maison migrera naturellement vers le déshumidificateur et sera traité.
- S'il y a une zone problématique ou une pièce avec un taux d'humidité élevé, utilisez un hygromètre (disponible à l'achat sur ecoair.org) pour mesurer le taux d'humidité dans le logement. Vous pouvez commencer par placer l'appareil dans cette zone. Une fois le problème résolu, vous pourrez le déplacer à l'emplacement indiqué précédemment.
- Veuillez vous référer aux consignes de sécurité importantes des pages précédentes lors du positionnement du déshumidificateur, notamment en respectant une distance de sécurité par rapport au mur, en évitant les espaces confinés et en veillant à ce que le sol soit plat et de niveau.

INSTALLATION DU DÉSHUMIDIFICATEUR

- Déballez le déshumidificateur et branchez-le à la prise.
- En cas de fixation murale, le mur doit être de niveau et l'appareil doit être au même niveau que le mur.
- Si vous l'utilisez dans la salle de bain, les salles d'eau ou les salles de douche, veuillez suivre la réglementation locale en matière de construction et vous référer à la page 6.
- IP24 - Veuillez consulter le site web pour connaître l'indice de protection et les zones de protection.
- Vérifiez que le déshumidificateur est bien de niveau afin d'éviter toute fuite d'eau ou tout problème d'évacuation.

ZÉOLITE

- Lors de la première utilisation du déshumidificateur, et périodiquement par la suite, il est possible que vous remarquiez une odeur provenant de l'appareil. Celle-ci est due au matériau déshydratant, la zéolite, et n'indique en aucun cas un dysfonctionnement du déshumidificateur. Elle est également sans danger pour les humains et les animaux domestiques.
- La zéolite absorbe les odeurs provenant d'articles tels que les cigarettes, les cosmétiques, les laques pour cheveux, les matériaux de construction et les meubles neufs, puis, lorsque le dessiccant est chauffé, l'odeur est diffusée dans la pièce. (Cette odeur a été décrite comme une odeur de brûlé ou une odeur aigre). C'est normal et cela ne durera pas longtemps ; ce n'est pas non plus le signe d'un défaut.

OPÉRATION INITIALE

- Lors de la première utilisation, votre déshumidificateur fonctionnera intensément pour réduire l'humidité ambiante au niveau souhaité. C'est à ce moment-là qu'il produira le plus d'eau et qu'il faudra le vider plus fréquemment. À mesure que la pièce s'assèche, le déshumidificateur recueille moins d'eau. Ce phénomène est normal.
- Une fois le courant rétabli après une panne de courant, le déshumidificateur continuera de fonctionner selon les réglages sélectionnés avant la panne.
- Après l'arrêt, le ventilateur continuera de fonctionner pendant deux minutes pour contribuer au refroidissement et à la protection des composants internes.

MISE EN PLACE D'UN DRAINAGE CONTINU

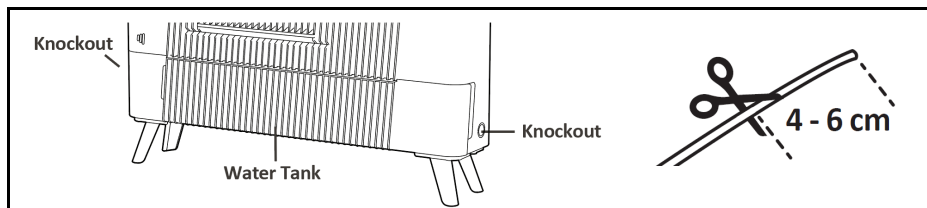

ÉTAPE 1

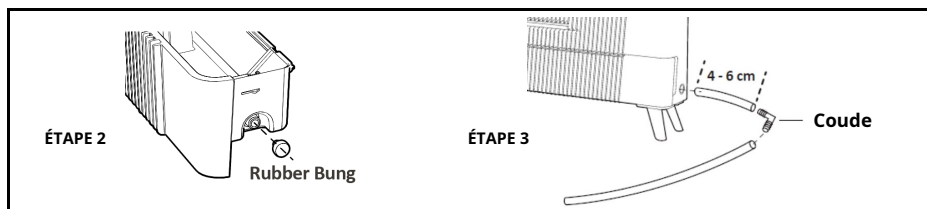





Utilisez un tuyau d'un diamètre intérieur de 12 mm pour un drainage continu :

1. Utilisez un tournevis pour retirer la pièce prédécoupée située sur le côté (droit ou gauche) de l'appareil.(A8).
2. Retirez le réservoir d'eau(A7).
3. Retirez le bouchon en caoutchouc du trou de vidange sur le côté (droit ou gauche) du réservoir d'eau (conservez le bouchon en caoutchouc pour une utilisation ultérieure).
4. Réinsérer le réservoir d'eau(A7) en position correcte.
5. Fixez fermement le tuyau de 4 à 6 cm au raccord de drainage par l'orifice (à droite ou à gauche). Fixez fermement le tuyau le plus long sur le coude. (Remarque : le réservoir d'eau doit être en position de fonctionnement).
6. Poussez et raccordez fermement le tuyau à l'orifice de vidange du réservoir d'eau.
7. Une fois le tuyau solidement fixé, dirigez l'autre extrémité du tuyau vers un drain approprié en pente descendante sans coudes brusques.

NOTE:

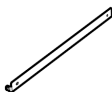
- Lors de l'utilisation du déshumidificateur avec un tuyau continu, ne retirez jamais le réservoir. Cela pourrait provoquer une fuite d'eau ou endommager le robinet. Si vous devez retirer le réservoir, assurez-vous de débrancher le tuyau au préalable.
- Ne laissez jamais l'extrémité du tuyau de drainage continu à l'extérieur lorsque la température est inférieure à 1 °C afin d'éviter les fuites. (Lorsque la température extérieure atteint le point de congélation, l'eau ne s'écoule pas librement, ce qui provoque un blocage et, par conséquent, refoule la condensation vers le déshumidificateur, ce qui peut entraîner des fuites).
- Veillez à ce que l'extrémité ouverte du tuyau de drainage ne soit pas immergée dans l'eau, car cela provoquerait une contre-pression et l'eau refoulerait dans le réservoir. Il est préférable d'utiliser un drain ouvert.

FIXATION MURALE (si nécessaire)

Accessories			
Item	Quantity	Schematic	Application
Wall mount bracket	1		For attaching to the wall to support hanging the machine.
Silicone spacer	2		Use short screws to screw to the back of the machine.
Raw plugs	2		Inserted into the wall for securing the wall mount bracket. Drill bit 4mm - 5mm.
Long screw	2		Securing the wall-mount bracket.
Short screw	2		Securing the silicone spacers.

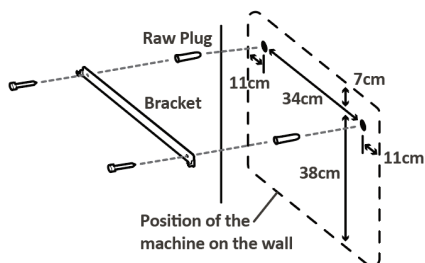

1. Positionnez les deux trous sur le mur pour fixer le support horizontalement. Veuillez vous référer au schéma pour connaître la position relative des trous et de la machine.
2. Percez les deux trous dans le mur et insérez les chevilles brutes.
3. Utilisez de longues vis pour fixer le support au mur.

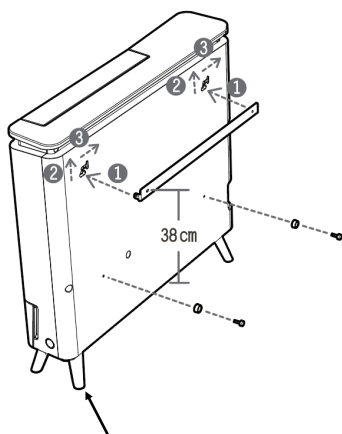

Les quatre pieds du déshumidificateur (A5) peuvent être dévissés et retirés en option.

4. Utilisez des vis courtes pour fixer les entretoises en silicone à l'arrière du déshumidificateur.
5. Pour suspendre la machine aux crochets du support à l'aide des deux fentes en forme de L, suivez les 3 étapes illustrées et assurez-vous que la machine est bien fixée.
6. Assurez-vous que le déshumidificateur est de niveau sur le mur, utilisez un niveau à bulle.

IMPORTANT

Lors de l'installation dans une salle de bain ou des toilettes, la prise doit être remplacée par un bloc de connexion avec fusible. (Dérivation) et le raccordement effectué par DÉRIVATION ÉLECTRIQUE. Cette opération doit être réalisée par un électricien qualifié afin d'éviter tout risque de blessure.



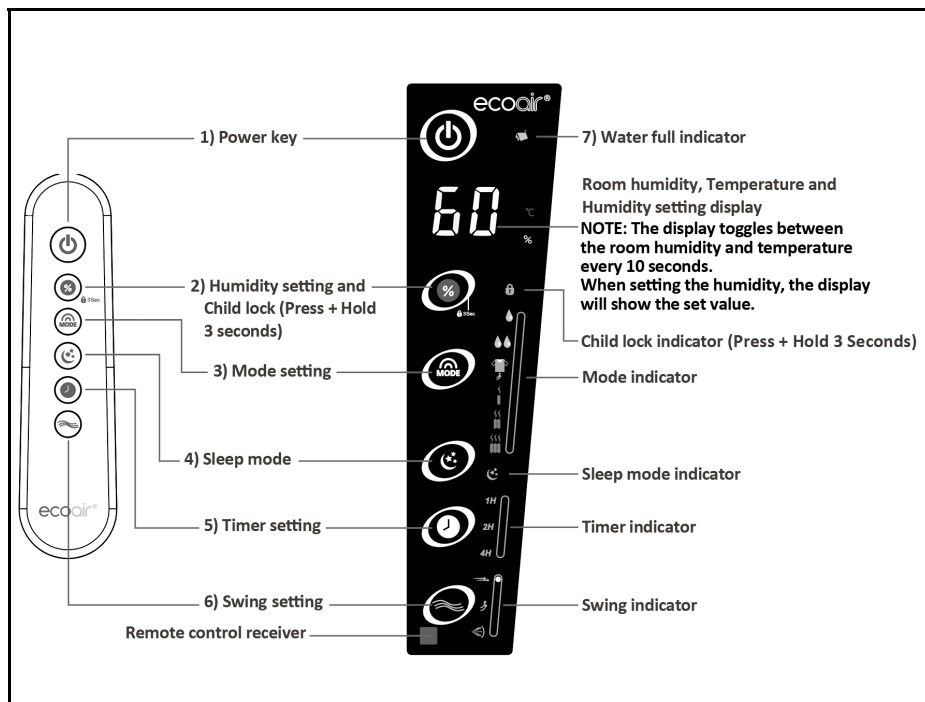

1) **Clé d'alimentation**-Allumer l'appareil **MARCHE/ARRÊT**.

2) **Réglage de l'humidité**-Pour régler le niveau d'humidité. Sélectionnez **FAIBLE** ou **SALUT** paramètres.

3) **Réglage du mode**-Sélectionner **DÉSHUMIDIFIER**, **LESSIVE** ou **CHAUFFAGE** paramètres.

4) **Mode veille**-Tourner **Mode veille** marche/arrêt.

5) **Réglage de la minuterie**-Pour allumer **Minuteur**

6) **Réglage de la balançoire** -Pour sélectionner le mode de balancement à 3 positions

7) **Indicateur de niveau d'eau**-Le voyant s'allume lorsque le réservoir d'eau est plein ou mal installé.

OPÉRATION

CLÉ MARCHE/ARRÊT



À

FONCTIONNER L'UNITÉ

- Placez l'appareil en position verticale sur une surface plane et stable.
- Branchez l'appareil à la prise secteur.
- Appuyez sur le bouton MARCHE/ARRÊT pour faire fonctionner l'appareil.
- Sélectionnez maintenant le mode.
- Pour éteindre l'appareil, appuyez sur le bouton MARCHE/ARRÊT. Notez que le ventilateur fonctionnera pendant 2 minutes afin de refroidir et de protéger les composants internes.
(CONSEIL : ne débranchez pas la prise électrique tant que le ventilateur fonctionne pas)

RÉGLAGE DU MODE



Appuyez sur le bouton de mode pour sélectionner les modes dans la boucle suivante :

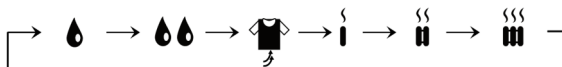

- Sélectionnez le mode de déshumidification ECO, dans lequel la machine fonctionne à faible consommation d'énergie.
- Sélectionnez le mode de déshumidification standard, dans lequel la machine fonctionne à puissance moyenne.
- En mode LESSIVE, les réglages d'humidité et de ventilation sont désactivés ; la machine fonctionne en continu. Lorsque vous appuyez sur le bouton Réglage d'humidité, l'écran affiche « CO ». Veuillez consulter Note CI-dessous.
- Mode de chauffage ECO : la machine fonctionne avec une faible puissance PTC et une faible vitesse de ventilation. (L'écran LCD affichera « H1 »)
- Mode de chauffage intermédiaire : la machine fonctionne avec une sonde PTC et un ventilateur de puissance moyenne. (L'écran LCD affichera « H2 »)
- Mode de chauffage ÉLEVÉ, où la machine fonctionne avec une température PTC et une vitesse de ventilation élevées. (L'écran LCD affichera « H3 »)

Note: En mode chauffage, l'humidité ne peut pas être réglée. Lorsque la température ambiante atteint 30 °C, le chauffage PTC s'arrête par mesure de sécurité. Il redémarre automatiquement dès que la température ambiante redescend.

Note: Si l'humidité ambiante descend à 35 % ou moins, le système cessera de collecter l'eau ; le ventilateur continuera de fonctionner pendant 2 minutes avant de s'arrêter. Il se remettra en marche automatiquement lorsque l'humidité remontera au-dessus de 35 %.

RÉGLAGE DE L'HUMIDITÉ



Appuyez sur le bouton de réglage de l'humidité pour sélectionner le taux d'humidité cible :

Note: Vous pouvez uniquement régler l'humidité en mode

- Appuyez sur le bouton d'humidité pour modifier l'humidité de 40 % à 65 % par intervalles de 5 %.

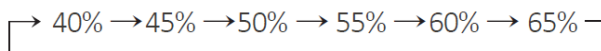

- L'affichage du taux d'humidité passera à l'humidité ambiante réelle après 5 secondes.

Note: Il n'est pas possible de régler l'humidité en mode lavage.

OPÉRATION

VERROUILLAGE ENFANT



- Appuyez sur le bouton Humidité pendant 3 secondes pour activer ou désactiver le mode de verrouillage enfant.
- En mode verrouillage enfant, tous les boutons sont désactivés sauf le bouton MARCHE/ARRÊT et le voyant  reste allumé.

MODE VEILLE (ATTENTION LUMINEUX)



- Appuyez sur le bouton Veille pour activer ou désactiver le mode Veille.
- Toutes les LED sont à moitié allumées. Tous les boutons sont muets, sauf le bouton d'alimentation.
- Si le déshumidificateur reste inactif pendant 3 secondes, seul le voyant du mode nuit reste faiblement allumé ; les autres voyants et l'affichage numérique s'éteignent. Une simple pression sur un bouton permet de réactiver l'appareil, qui devient alors opérationnel.

RÉGLAGE DE LA MINUTERIE



- Mettez le déshumidificateur en marche, puis appuyez sur la touche de minuterie pour activer le mode « minuterie ». La minuterie se réglera automatiquement sur 1 heure.
- Appuyez à nouveau sur le minuteur pour sélectionner les réglages de 2, 3, 4, 5, 6 ou 7 heures.
- **Réglage de la minuterie d'arrêt** : Après réglage, le voyant affichera le temps restant ainsi que la minuterie ; par exemple, si 4 heures sont sélectionnées, lorsque le temps de fonctionnement diminue progressivement, le voyant affichera 3, 2 et 1 heure jusqu'à l'arrêt complet.
- Lorsque la minuterie n'est pas réglée (toutes les lumières sont éteintes), l'appareil fonctionnera en continu.

→ 1hr → 2hr → 3hr → 4hr → 5hr → 6hr → 7hr → Continuous (no led) →

RÉGLAGE DE LA BALANÇOIRE



- Appuyez sur le bouton SWING pour sélectionner les plages de balancement des persiennes dans la boucle suivante :

→ FRONT → → UP ↗ → WIDE (↔) → Stop (no led) →

VIDER LE RÉSERVOIR D'EAU

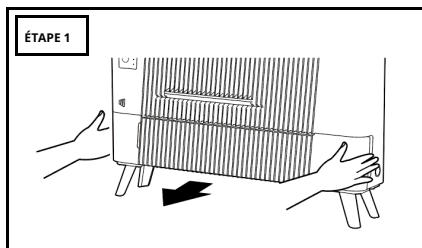

Retirer le réservoir d'eau

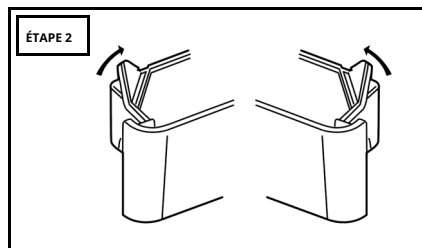

Soulevez délicatement le coin droit du réservoir d'eau.

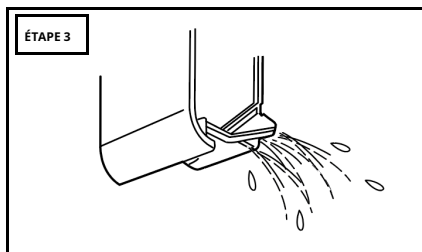

Vider le réservoir d'eau

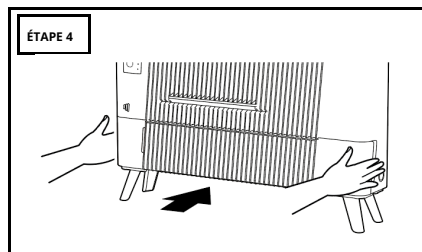

Remettre en état le réservoir d'eau

Le témoin « Réservoir plein » s'allume lorsque le réservoir est plein. L'appareil s'arrête alors. Laissez reposer environ 30 minutes pour que toute l'eau recueillie s'écoule dans le réservoir.

1. Retirez délicatement le réservoir d'eau. Essayez le compartiment intérieur.
2. Soulevez délicatement le coin droit ou gauche du réservoir d'eau.
3. Videz l'eau, soulevez le couvercle anti-éclaboussures et nettoyez le réservoir d'eau si nécessaire.
4. Remettez le réservoir d'eau en place. (Le voyant « Réservoir plein » s'allume si le réservoir n'est pas correctement positionné. Dans ce cas, réinsérez-le).

NOTE :

- Nettoyez le réservoir d'eau avec un détergent doux si nécessaire. N'utilisez pas de solvant, de produit abrasif ni d'eau chaude.
- Lors du nettoyage du réservoir d'eau, veillez à ne pas endommager le flotteur.
- Ne pas incliner le déshumidificateur lors du retrait du réservoir d'eau. Ceci afin d'éviter les fuites d'eau susceptibles de provoquer un choc électrique.

TÉLÉCOMMANDE

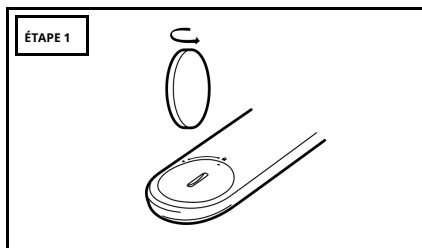

Tournez dans le sens inverse des aiguilles d'une montre pour ouvrir le couvercle de la batterie.

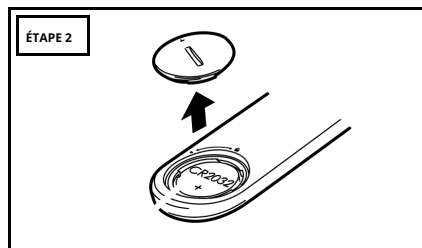

Pile (+) vers le haut

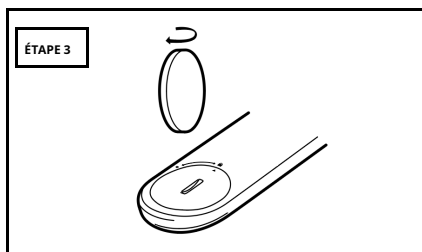

Tournez dans le sens des aiguilles d'une montre pour le fixer en place.

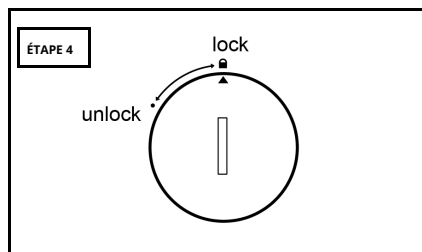

1. Une pile bouton (CR2032) est incluse. Veuillez retirer le film isolant avant utilisation.
2. Pour remplacer la pile, insérez une pièce de monnaie dans la fente centrale du couvercle et tournez dans le sens inverse des aiguilles d'une montre jusqu'à la position indiquée pour ouvrir le couvercle de la pile.
3. Insérez les piles dans le compartiment en suivant les indications de polarité (+ et -) à l'intérieur.
4. Remettez le couvercle de la batterie en place et tournez-le dans le sens des aiguilles d'une montre pour le fixer.

Remote control holder

Accessories		
Item	Quantity	Schematic
Raw plugs	2	
Long screw	2	

Percez deux trous dans le mur et insérez-y des chevilles d'expansion. Utilisez de longues vis pour fixer le support au mur.

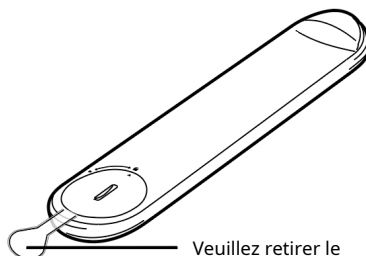
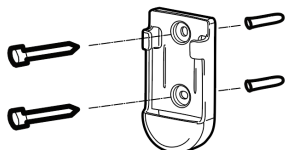

Veuillez retirer le film isolant avant utiliser.

INSTALLATION DU SUPPORT DE PIEDS

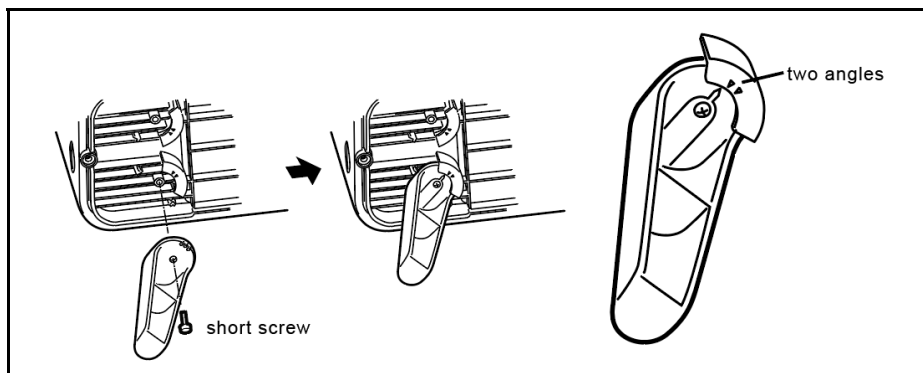

1. Placez le déshumidificateur à plat sur une surface stable.
2. Alignez le trou rond du pied avec la tige filetée.
3. Ajustez l'angle d'installation souhaité ; deux angles sont disponibles.
4. Fixez le pied avec une vis M4x12.
5. Assemblez les trois pieds restants de la même manière.

NETTOYAGE, ENTRETIEN ET RANGEMENT DE L'APPAREIL

ÉTAPE 1 - NETTOYAGE DE VOTRE FILTRE

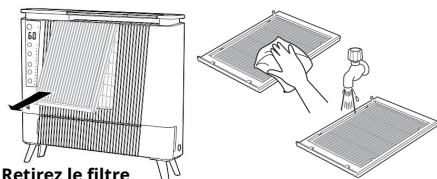

Retirez le filtre

1. Éteignez l'appareil et attendez 5 minutes, puis débranchez-le. Retirez le filtre.
2. Nettoyez le filtre avec une brosse, un aspirateur ou lavez-le à l'eau tiède.
3. Remettez le filtre en place.

Conseil: Nettoyez votre filtre toutes les deux semaines pour maintenir un air sain et prolonger la durée de vie de votre déshumidificateur. La fréquence de nettoyage dépend des conditions d'utilisation. Un nettoyage régulier du filtre toutes les deux semaines est indispensable pour éviter toute surchauffe et tout dysfonctionnement.

Note: Si le filtre est recouvert de poussière, le flux d'air et les performances du déshumidificateur seront affectés, ce qui pourrait annuler la garantie.

ÉTAPE 2 - REMPLACEMENT DE VOTRE FILTRE

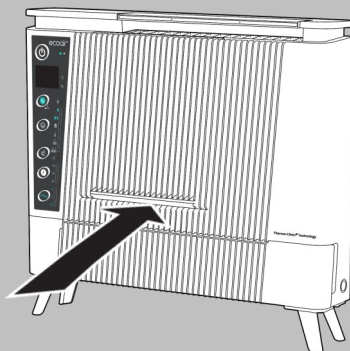

Il est recommandé de remplacer le préfiltre tous les 6 mois pour des performances optimales et une hygiène irréprochable. Pour acheter un filtre de remplacement ou un filtre à charbon actif (en option), veuillez consulter : www.ecoair.org

ÉTAPE 3 - NETTOYAGE DE VOTRE DÉSHUMIDEUR

1. Éteignez l'appareil et attendez 5 minutes, puis débranchez-le.

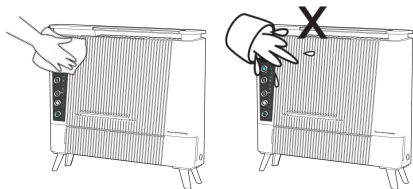

2. Nettoyez la surface avec un chiffon doux et humide.
3. Bien sécher avec une serviette après le nettoyage.
4. Pour le nettoyage du réservoir, voir la section Vidange du réservoir d'eau (page 10).

Prudence:

- Ne pas laver l'appareil ni l'immerger dans l'eau.
- Ne laissez pas d'eau s'infiltrer dans l'entrée ou la sortie d'air.
- Lors du nettoyage du réservoir d'eau, veillez à ne pas endommager le flotteur.

ÉTAPE 4 - RANGEMENT DE VOTRE DÉSHUMIDEUR

1. Éteignez le déshumidificateur, attendez 30 minutes et débranchez-le de la prise électrique.
2. Laissez le déshumidificateur s'égoutter pendant environ une journée. Nettoyez et séchez le réservoir d'eau.
3. Nettoyez le filtre et le déshumidificateur. Couvrez le déshumidificateur pour éviter qu'il ne s'accumule de la poussière. À conserver debout dans un endroit frais et sec.
4. Ne pas exposer à la lumière directe du soleil.

DÉPANNAGE

VÉRIFIEZ LES POINTS SUIVANTS AVANT DE CONTACTER LE SUPPORT TECHNIQUE.

PROBLÈME	RAISON	SOLUTION
Pas de courant	Le déshumidificateur n'est pas branché ou il n'y a pas d'alimentation électrique.	Branchez-le à une prise secteur et allumez-le. Si nécessaire, essayez une autre prise secteur.
 <p>Eau pleine / Voyant de contrôle allumé</p>	Filtre obstrué *	Vérifiez et nettoyez ou remplacez le filtre.
	L'entrée ou la sortie d'air est obstruée ou recouverte.	Éliminer les obstructions
	Le réservoir d'eau est plein ou mal installé.	Vider le réservoir d'eau ou le réinstaller correctement
	Le message « Er » clignote pour signaler un blocage dans l'entrée ou la sortie d'air ou une autre anomalie.	Le filtre est sale ou obstrué. Veuillez le nettoyer ou le remplacer.
	L'appareil dégage une odeur inhabituelle.	Il s'agit d'un sous-produit normal et inoffensif du matériau déshydratant zéolite. L'odeur provient du fait que la zéolite absorbe les odeurs de cigarettes, de cosmétiques, de laques pour cheveux, de matériaux de construction et de meubles neufs, et, lorsqu'elle est chauffée, libère ces odeurs dans la pièce. L'odeur disparaîtra lorsque le déshydratant sera chauffé. Cependant, la poussière peut s'accumuler à l'intérieur du déshumidificateur, obstruant la circulation de l'air et provoquant une surchauffe. Ceci peut entraîner un dysfonctionnement. Les symptômes courants sont : voyant allumé, fuite d'eau et absence de collecte d'eau (voir détails ci-dessus). Dans ce cas, vous devrez contacter notre centre de service. * Nettoyez le filtre régulièrement (toutes les 2 semaines) pour éviter tout dysfonctionnement.
	Température ambiante ou taux d'humidité hors plage	Vérifiez que la température et l'humidité se situent dans les plages de fonctionnement, à l'aide d'un hygromètre (disponible à l'achat chez ecoair.org)
	Le flotteur d'eau s'est déplacé ou s'est cassé.	Remettre en place ou remplacer par le réservoir d'eau
<p>* Bruyant</p>	Réservoir d'eau ou filtre mal installé	Vérifiez et remettez en place le réservoir d'eau ou le filtre. Assurez-vous que l'appareil est installé sur une surface plane et régulière.
	Un corps étranger est tombé dans le déshumidificateur par l'orifice de ventilation.	Contactez support@ecoairgb.com pour un service ad hoc
	Déshumidificateur placé sur une surface inégale	Placez-le sur une surface plane. Si nécessaire, vérifiez le niveau à l'aide d'un niveau à bulle.

Dans le cas improbable d'un problème avec votre produit, veuillez vous référer en premier lieu à :

ASSISTANCE TECHNIQUE ECOAIR : www.ecoair.org/support
MANUEL DU PRODUIT ALLER À : ecoair.org/pages/help-and-support

DÉPANNAGE

VÉRIFIEZ LES POINTS SUIVANTS AVANT DE CONTACTER LE SUPPORT TECHNIQUE.

PROBLÈME	RAISON	SOLUTION
Ne pas collecter Eau	L'humidité réglée est atteinte	Le taux d'humidité cible a été atteint. C'est normal.
	La pièce est très froide ou très sèche compte tenu des réglages actuels.	Réajustez le réglage de l'humidité ou augmentez la température ambiante.
	Filtre poussiéreux *	Nettoyez le filtre à air ou remplacez-le.
	Déshumidificateur mal réglé	Veillez vous référer au manuel pour les consignes de sécurité importantes, l'installation et le fonctionnement.
	La température ambiante est trop élevée.	Éteignez le déshumidificateur. Diminuez la température ambiante et vérifiez la plage de température de fonctionnement et la taille de la pièce.
Eau Fuite	Déshumidificateur installé sur une surface irrégulière ou réservoir d'eau mal installé.	Assurez-vous que le déshumidificateur est placé sur une surface plane et stable, vérifiez son niveau à l'aide d'un niveau à bulle, retirez le réservoir et remettez-le en place correctement.
	Filtre obstrué *	Nettoyer ou remplacer le filtre *
	Retirer le réservoir pendant que le déshumidificateur est en marche	Débranchez toujours le déshumidificateur et attendez 30 minutes avant de retirer le réservoir.
	Déplacer ou incliner le déshumidificateur alors qu'il reste des résidus d'eau à l'intérieur.	Toujours éteindre le déshumidificateur, attendre 30 minutes, vider le réservoir et le remettre en place avant de déplacer l'appareil.
	Réservoir d'eau endommagé	Retirez le réservoir d'eau, remplissez-le d'eau et placez-le sur une surface dure et plane pour vérifier l'étanchéité.
	Le système de drainage continu est obstrué ou défaillant.	Vérifiez le tuyau de drainage continu et son raccordement.
	L'appareil est fixé au mur et n'est pas de niveau avec celui-ci.	Vérifiez le niveau du mur à l'aide d'un niveau à bulle.
	Le bouchon du réservoir d'eau est manquant.	Remettez le bouchon en place sur le réservoir d'eau
	Le flotteur dans le réservoir est mal positionné.	Positionnez correctement le flotteur dans le réservoir.
Retirer le réservoir lorsque le déshumidificateur est réglé sur drainage continu	Vérifiez le tuyau de drainage continu et son raccordement.	